

# MODE D'EMPLOI

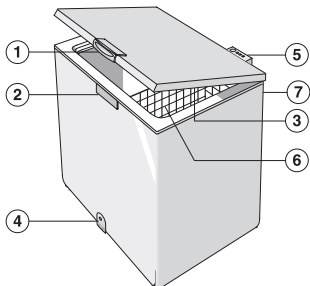

1. Poignée
2. Verrouillage de sécurité (si présent)
3. Joint
4. Bouchon de la goulotte d'évacuation de l'eau (si présent)
5. Bandeau de commande
6. Panier (si présent)
7. Condenseur (situé à l'arrière)

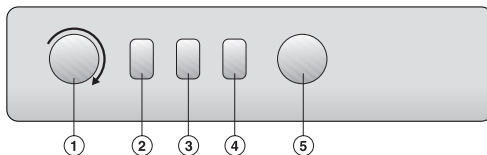

1. **Thermostat** : permet de régler la température interne de l'appareil.
2. **Voyant rouge (si prévu)** : lorsqu'il s'allume, il indique que la température interne de l'appareil n'est pas encore suffisamment froide.
3. **Voyant vert (si prévu)** : lorsqu'il est allumé, il indique que l'appareil est en marche.
4. **Voyant jaune (si prévu)** : lorsqu'il est allumé, il indique que la fonction de congélation rapide est activée.
5. **Touche de congélation rapide (si prévue)** : active/désactive la fonction de congélation rapide.

**La configuration du bandeau de commandes peut différer en fonction des modèles.**

## Mise en service de l'appareil

- La température de l'appareil a déjà été préréglée en usine pour le fonctionnement à la température conseillée de  $-18^{\circ}\text{C}$ .
- Branchement de l'appareil.
- Le voyant vert s'allume (si présent).
- Le voyant rouge s'allume également (si présent), pour indiquer que le congélateur n'a pas atteint la température nécessaire pour pouvoir y introduire les aliments. Il s'éteint généralement 6 heures après avoir mis le congélateur en marche.
- Après avoir branché l'appareil et atteint la température correcte (il faut compter environ une heure pendant laquelle la porte ne s'ouvre pas), assurez-vous que la fonction de congélation rapide est désactivée (le voyant jaune, si prévu, est éteint).
- Placez les aliments uniquement après que le voyant rouge est éteint (si présent).
- Le joint de la porte étant parfaitement étanche, il n'est pas possible de rouvrir la porte du congélateur immédiatement après l'avoir fermée. Il est nécessaire d'attendre quelques minutes avant de rouvrir la porte du congélateur.

## Réglage des températures

Sélectionnez la température correcte avec le thermostat. Pour régler la température de l'appareil, procédez comme suit :

- Tournez le bouton du thermostat sur la position I si vous souhaitez avoir une température de conservation moins froide.
- Tournez le bouton du thermostat sur la position 6 /  $\text{II}^{\circ}$  si vous souhaitez avoir une température de conservation plus froide.
- En cas de chargement partiel, c'est-à-dire lorsque le chargement est positionné au-dessous du symbole "e" indiqué à l'intérieur de l'appareil (si présent), il est conseillé de régler le thermostat sur les positions les plus basses (sur la position "e" lorsqu'elle est indiquée sur l'échelle de réglage du thermostat).

Classe Climatique	T° amb. (°C)	T° amb. (°F)
SN	De 10 à 32	De 50 à 90
N	De 16 à 32	De 61 à 90
ST	De 16 à 38	De 61 à 100
T	De 16 à 43	De 61 à 110

## INSTALLATION

- Consultez le chapitre "AVANT D'UTILISER L'APPAREIL".
- Retirez l'appareil de son emballage.
- Retirez les 4 entretoises installées entre la porte et l'appareil.

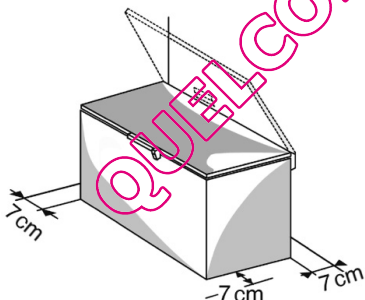

- Assurez-vous que le bouchon de la goulotte d'évacuation de l'eau de dégivrage (si disponible) est correctement mis en place (4).
- Afin d'obtenir des performances élevées et éviter d'endommager la porte de l'appareil lorsque vous l'ouvrez, veillez à garantir une distance d'au moins 7 cm entre l'appareil et la paroi arrière et un espace de 7 cm de chaque côté de celui-ci.
- Montez les accessoires (si disponibles).

# MODE D'EMPLOI

## AVANT D'UTILISER L'APPAREIL

L'appareil que vous venez d'acheter est réservé exclusivement à des fins domestiques et sert à conserver les aliments surgelés, à congeler des aliments frais et à fabriquer des glaçons.

**La mise à la terre de l'appareil est obligatoire. Le fabricant décline toute responsabilité pour tous dommages éventuels subis par des personnes, des animaux ou des biens, résultant du non-respect des normes mentionnées ci-dessus.**

1. Après avoir déballé l'appareil, assurez-vous qu'il n'est pas endommagé, que la porte ferme parfaitement et que le joint n'est pas déformé. Tout dommage éventuel devra être signalé au revendeur dans un délai de 24 heures.

2. Nous conseillons d'attendre au moins deux heures avant de mettre l'appareil en service, afin de permettre au circuit de réfrigération d'être pleinement performant.
3. Assurez-vous que l'installation et le branchement électrique ont été réalisés par un technicien qualifié, conformément aux instructions du fabricant et aux normes locales en vigueur en matière de sécurité.
4. Nettoyez l'intérieur de l'appareil avant de l'utiliser.

- Avant de brancher l'appareil, assurez-vous que la tension correspond aux indications fournies sur la plaque signalétique située à l'arrière de l'appareil.
- Les branchements électriques doivent être conformes aux normes locales en vigueur.

## CONGÉLATION DES ALIMENTS

### Préparation des aliments frais pour la congélation

- Enveloppez hermétiquement l'aliment frais à congeler dans : des feuilles de papier aluminium, une pellicule transparente, des emballages plastiques imperméables, des récipients en polyéthylène à couvercle, des récipients adaptés à la congélation des aliments.
- Les aliments doivent être frais, mûrs et de qualité optimale.
- Il est conseillé de congeler les fruits et les légumes si possible immédiatement après les avoir cueillis/récoltés, ceci afin de conserver intactes les substances nutritives, la consistance, la couleur et le goût de ces aliments.
- Laissez toujours refroidir les aliments chauds avant de les introduire dans le congélateur.

### Congélation des aliments frais

- Placez les aliments à congeler en contact direct avec les parois verticales du congélateur:  
A) - aliments à congeler,  
B) - aliments déjà congelés.

- Évitez de mettre les aliments à congeler en contact direct avec les aliments déjà congelés.
- Pour congeler correctement et plus rapidement, nous vous suggérons de répartir les aliments en petites portions ; cette précaution s'avérera utile au moment de l'utilisation des aliments congelés.

1. Au moins 24 heures avant d'effectuer la congélation d'aliments frais dans l'appareil, appuyez sur la touche de congélation rapide. Pour les appareils qui ne possèdent pas cette touche, réglez le thermostat sur la position  $\text{off}$ .
2. Placez les aliments à congeler et tenir la porte de l'appareil fermée pendant 24 heures. Une fois écoulé ce temps, désactivez la fonction de congélation rapide (si prévue).

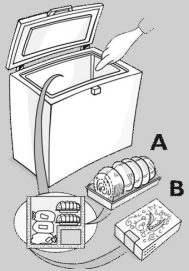

## CONSERVATION DES ALIMENTS

Référez-vous au tableau figurant sur l'appareil (si présent)

MOIS	ALIMENTS
1-3	
4-7	
8-12	

Classement des aliments congelés  
Introduisez et rangez les produits congelés dans le congélateur; Il est conseillé d'indiquer la date limite de conservation sur l'emballage, afin d'assurer une consommation selon les dates de péremption des aliments.

### Conseils pour la conservation des aliments surgelés

Au moment d'acheter des aliments surgelés, vérifiez que :

- L'emballage ou le paquet est intact, car l'aliment pourrait se détériorer. Si un paquet est gonflé ou s'il présente des taches d'humidité, il n'a pas été conservé dans les conditions optimales et il peut avoir subi un début de décongélation.

- Achetez les produits surgelés en dernier lieu et utilisez des sacs isothermes pour leur transport.
- Dès l'arrivée à la maison, mettez immédiatement les aliments surgelés dans le congélateur.
- Évitez ou réduisez au maximum les variations de température. Respectez la date de péremption indiquée sur l'emballage.
- Suivez toujours les instructions figurant sur l'emballage pour la conservation des aliments congelés.

**Remarque : Consommez immédiatement les aliments décongelés ou partiellement décongelés. Ne recongelez pas un aliment décongelé, sauf dans le cas où cet aliment a été utilisé dans la préparation d'un plat qui en prévoit la cuisson. Une fois cuit, l'aliment décongelé peut à nouveau être congelé. En cas de coupure de courant prolongée :**

- **N'ouvrez pas la porte du congélateur si ce n'est pour placer les accumulateurs de froid (si disponibles) au-dessus des aliments congelés, sur les côtés droit et gauche du congélateur. Ceci évitera à la température de monter trop rapidement.**

# MODE D'EMPLOI

## PRÉCAUTIONS ET RECOMMANDATIONS GÉNÉRALES

- **Après l'installation, vérifiez que l'appareil ne repose pas sur le cordon d'alimentation.**
- Ne conservez pas de récipients en verre contenant des liquides dans l'appareil car ils pourraient exploser.
- Ne mangez pas les glaçons ou les glaces à l'eau immédiatement après les avoir sortis de l'appareil car le froid peut provoquer des brûlures.
- Débranchez toujours le cordon d'alimentation ou coupez le courant avant d'intervenir sur l'appareil pour son entretien ou son nettoyage.
- N'installez pas l'appareil dans des endroits exposés aux rayons directs du soleil ni à proximité de sources de chaleur afin d'éviter l'augmentation de la consommation d'énergie.
- N'entreposez pas et n'utilisez pas d'essence, de liquides ou de gaz inflammables à proximité de l'appareil ou de tout autre électroménager. Les émanations peuvent provoquer un risque d'incendie ou d'explosion.
- Installez l'appareil et mettez-le de niveau sur un sol qui en supportera le poids et dans une pièce adaptée à sa taille et à son utilisation.
- Placez l'appareil dans un lieu sec et bien aéré. L'appareil est conçu pour fonctionner à des températures ambiantes comprises dans les intervalles suivants, définis sur la base de la classe climatique figurant sur la plaque signalétique placée au dos de l'appareil. L'appareil risque ne de pas fonctionner correctement s'il reste pendant une longue période à une température supérieure ou inférieure à l'intervalle prévu.
- Laissez l'appareil branché, même lorsqu'il reste vide pendant de courtes périodes.
- Si vous désirez déplacer l'appareil, faites attention à ne pas abîmer le sol (ex. parquet). Afin de faciliter le déplacement de l'appareil, nous conseillons de le vider au préalable (si cela est possible).
- N'utilisez pas de dispositifs mécaniques, de moyens autres que ceux qui sont recommandés et/ou fournis par le fabricant pour accélérer le processus de dégivrage.
- N'introduisez pas d'appareils électriques dans l'appareil s'ils ne sont pas autorisés par le fabricant.
- **Les personnes (y compris les enfants) qui, en raison de leurs capacités physiques, sensorielles ou mentales, de leur inexpérience ou de leur méconnaissance, ne sont pas en mesure d'utiliser l'appareil en toute sécurité, doivent se servir de l'appareil uniquement sous la surveillance ou en se conformant aux instructions d'une personne responsable.**
- **Pour éviter tout risque d'emprisonnement et d'étouffement, interdisez aux enfants de jouer ou de se cacher à l'intérieur de l'appareil.**
- **Le cordon d'alimentation doit être remplacé exclusivement par un technicien agréé.**
- **N'utilisez pas d'adaptateurs, de rallonges ni de prises multiples.**
- **Pour mettre l'appareil hors tension, le débrancher en ôtant la prise ou en actionnant l'interrupteur bipolaire de secteur situé en amont de la prise.**
- **Contrôlez que le voltage indiqué sur la plaque signalétique correspond à la tension de l'habitation.**
- **N'avez pas le liquide (atoxique) contenu dans les accumulateurs de froid (s'ils sont fournis).**
- **Limitez le nombre d'ouvertures de la porte de l'appareil.**

## DÉGIVRAGE DE L'APPAREIL

Nous vous conseillons de dégivrer le congélateur lorsque la formation de glace sur les parois atteint 5 à 6 mm d'épaisseur.

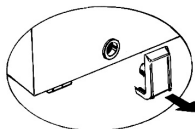

- Débranchez l'appareil.
- Retirez les aliments du congélateur, enveloppez-les dans du papier journal et déposez-les dans un endroit frais ou un sac isotherme.
- Laissez la porte du congélateur ouverte.
- Retirez le bouchon intérieur de la goulotte d'évacuation (si présent).
- Retirez le bouchon extérieur de la goulotte d'évacuation (si présent) et positionnez-le comme illustré dans la figure.
- Installez une bassine sous la goulotte pour y recueillir l'eau. S'il est disponible, utilisez le séparateur.
- Pour accélérer l'opération de dégivrage, utilisez une spatule pour mieux décoller le givre des parois du congélateur.
- Retirez le givre du fond du congélateur.
- **Pour éviter tout dommage irréparable, n'utilisez aucun objet métallique pointu ou tranchant pour racler la glace.**
- **N'utilisez aucun produit abrasif et ne chauffez pas artificiellement l'intérieur du congélateur.**
- **Essuyez soigneusement l'intérieur du congélateur.**
- **Une fois le dégivrage terminé, remplacez le bouchon.**

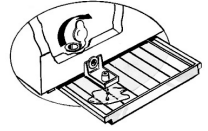

## NETTOYAGE ET ENTRETIEN

- Retirez le givre qui s'est formé sur les bords supérieurs (voir Guide de Diagnostic Rapide).
- Après le dégivrage, nettoyez l'intérieur à l'aide d'une éponge imbibée d'eau tiède et/ou d'un détergent neutre.
- Nettoyez la grille de ventilation latérale (si présente).
- Retirez la poussière du condenseur qui se trouve à l'arrière de l'appareil.

**Débranchez l'appareil avant toute opération d'entretien. N'utilisez ni détergents abrasifs ni éponges métalliques, ni détachants (ex. dissolvant, trichloréthylène) pour nettoyer l'appareil.**

**Afin de garantir le fonctionnement optimal de l'appareil, nous vous conseillons de procéder aux opérations de nettoyage et d'entretien au moins une fois par an.**

## COMMENT REMPLACER L'AMPOULE SUR LA PORTE

- Débranchez l'appareil.
- Retirez le capot en suivant les indications de la figure et en respectant l'ordre indiqué.
- Dévissez l'ampoule et remplacez-la par une neuve en vérifiant que la tension et la puissance sont les mêmes.
- Remplacez le capot et rebranchez l'appareil.

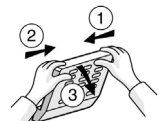

## DIAGNOSTIC RAPIDE

### 1. Le voyant rouge (si présent) reste allumé.

- Y a-t-il une coupure de courant ?
- Une opération de dégivrage a-t-elle été activée ?
- La porte du congélateur est-elle fermée correctement ?
- L'appareil n'est-il pas installé à proximité d'une source de chaleur ?
- Le thermostat est-il dans la position correcte ?
- La grille d'aération et le condenseur sont-ils propres ?

### 2. L'appareil est trop bruyant.

- L'appareil est-il installé parfaitement de niveau ?
- L'appareil n'entre-t-il pas en contact avec d'autres meubles ou objets susceptibles de provoquer des vibrations ?
- Avez-vous retiré l'emballage de la base du congélateur ?

# MODE D'EMPLOI

**Remarque:** Un léger bruit causé par la circulation du gaz réfrigérant doit être considéré comme normal, même si le compresseur est à l'arrêt.

### 3. Le voyant vert est éteint (si présent) et l'appareil ne fonctionne pas.

- Y a-t-il une coupure de courant ?
- La fiche est-elle correctement introduite dans la prise de courant ?
- Le cordon d'alimentation n'est-il pas endommagé ?

### 4. Le voyant vert est éteint (si présent) et l'appareil fonctionne.

- Le voyant vert est défectueux. Contactez le service après-vente pour le remplacement.

### 5. Le compresseur fonctionne en permanence.

- Y a-t-il des aliments chauds dans le congélateur ?
- La porte du congélateur est-elle restée longtemps ouverte ?
- L'appareil est-il installé dans une pièce trop chaude ou à proximité d'une source de chaleur ?
- Le thermostat est-il dans la position correcte ?
- La touche de congélation rapide (si prévue) a-t-elle été enfoncée par erreur ?

### 6. Formation excessive de givre sur les bords supérieurs.

- Les bouchons d'évacuation de l'eau de dégivrage sont-ils placés correctement ?
- La porte du congélateur est-elle fermée correctement ?
- Le joint de la porte du congélateur est-il endommagé ou déformé ? (Voir le chapitre "Installation")
- Avez-vous retiré les 4 entretoises ? (Voir le chapitre "Installation")

### 7. Formation de condensation sur les parois extérieures de l'appareil.

- Il est normal que de la condensation se forme dans des conditions climatiques particulières (humidité supérieure à 85 %) ou si l'appareil est installé dans une pièce humide ou peu ventilée. Ceci ne compromet en aucune façon les performances de l'appareil.

### 8. La couche de givre sur les parois internes de l'appareil n'est pas uniforme.

- Ce phénomène est tout à fait normal.

## CONSEILS POUR LA PROTECTION DE L'ENVIRONNEMENT

### 1. Emballage

L'emballage est recyclable à 100% et porte le symbole du recyclage . Pour la mise au rebut, suivez les réglementations locales en vigueur. Les matériaux d'emballage (sachets en plastique, éléments en polystyrène, etc.) doivent être conservés hors de portée des enfants car ils constituent une source potentielle de danger.

### 2. Mise au rebut

Cet appareil a été fabriqué avec des matériaux recyclables . Cet appareil porte le symbole du recyclage conformément à la Directive Européenne 2002/96/CE relative aux Déchets

D'Équipements Électriques et Électroniques (DEEE ou WEEE). En procédant à la mise au rebut correcte de cet appareil, vous contribuerez à empêcher toute conséquence nuisible pour l'environnement et la santé.

Le symbole  présent sur l'appareil ou sur la documentation qui l'accompagne indique que cet appareil ne peut en aucun cas être traité comme une ordure ménagère. Il doit par conséquent être remis à un centre de collecte des déchets chargé du recyclage des équipements électriques et électroniques.

Au moment de la mise au rebut, rendez l'appareil inutilisable en sectionnant le câble d'alimentation et en démontant les portes et les grilles, de façon à ce que les enfants ne puissent accéder facilement à l'intérieur de celui-ci.

Pour la mise au rebut, respectez les normes relatives à l'élimination des déchets en vigueur dans le pays d'installation. Remettez l'appareil à un centre de collecte spécialisé. L'appareil ne doit pas être laissé sans surveillance ne fût-ce que quelques jours, car il représente une source de danger potentielle pour les enfants. Pour obtenir de plus amples détails au sujet du traitement, de la récupération et du recyclage de cet appareil, veuillez vous adresser au bureau compétent de votre commune, à la société locale de collecte des ordures ménagères ou directement à votre revendeur.

### Informations

Cet appareil n'utilise pas de CFC. Le circuit réfrigérant contient du R134a (HFC) ou du R600a (HC) voir plaque signalétique à l'intérieur de l'appareil. Pour les appareils contenant de l'isobutane (R600a): l'isobutane est un gaz naturel qui est sans danger pour l'environnement, mais il est inflammable. Il est donc indispensable de s'assurer que les tuyaux du circuit de réfrigération sont en parfait état. Cet appareil pourrait contenir du gaz à effet de serre fluoré réglementé par le Protocole de Kyoto. Le gaz réfrigérant est hermétiquement scellé. Gaz réfrigérant: le R134 a une puissance de refroidissement (GWP) de 1300.

### Déclaration de conformité

- Cet appareil est destiné à la conservation de produits alimentaires et est fabriqué conformément au règlement CE No. 1935/2004 **CE**
- Cet appareil a été conçu, construit et commercialisé conformément aux :
  - objectifs de sécurité de la Directive Basse Tension 2006/95/CE (qui remplace la directive 73/23/CEE et ses ultérieures modifications) ;
  - conditions requises en matière de protection de la Directive "CEM" 2004/108/CE.
- La sécurité électrique de l'appareil est garantie uniquement lorsqu'il est correctement branché à une installation de mise à la terre efficace et conforme à la Loi.

## SERVICE APRÈS-VENTE

Avant de contacter le Service Après-vente :

1. Vérifiez s'il n'est pas possible d'éliminer les pannes sans aide.
2. Remettez l'appareil en marche pour vous assurer que l'inconvénient a été éliminé. Si tel n'est pas le cas, débranchez à nouveau l'appareil et réessayez une heure après.
3. Si le problème persiste, contactez le Service Après-vente.

### Communiquez :

- le type de panne,
- le modèle,
- le numéro de Service (numéro qui se trouve après le mot SERVICE, sur la plaque signalétique placée à l'arrière de l'appareil)
- votre adresse complète,
- votre numéro de téléphone avec l'indicatif.

**SERVICE** 0000 000 00000

