

Notice
d'utilisation

Congélateur
coffre

QUELCONGELATEUR.COM

Sommaire

Consignes de sécurité	2	Entretien et nettoyage	7
Fonctionnement	4	En cas d'anomalie de fonctionnement	8
Bandeau de commande	5	Caractéristiques techniques	11
Première utilisation	5	Installation	11
Utilisation quotidienne	6	En matière de sauvegarde de l'environnement	12
Conseils utiles	7		

Sous réserve de modifications

! Consignes de sécurité

Pour votre sécurité et garantir une utilisation correcte de l'appareil, lisez attentivement cette notice, y compris les conseils et avertissements, avant d'installer et d'utiliser l'appareil pour la première fois. Pour éviter toute erreur ou accident, veillez à ce que toute personne qui utilise l'appareil connaisse bien son fonctionnement et ses fonctions de sécurité. Conservez cette notice avec l'appareil. Si l'appareil doit être vendu ou cédé à une autre personne, veillez à remettre cette notice au nouveau propriétaire, afin qu'il puisse se familiariser avec son fonctionnement et sa sécurité.

Pour la sécurité des personnes et des biens, conservez et respectez les consignes de sécurité figurant dans cette notice. Le fabricant décline toute responsabilité en cas de dommages dus au non-respect de ces instructions.

Lors de sa fabrication, cet appareil a été construit selon des normes, directives et/ou décrets pour une utilisation sur le territoire français.

Pour la sécurité des biens et des personnes ainsi que pour le respect de l'environnement, vous devez d'abord lire impérativement les préconisations suivantes avant toute utilisation de votre appareil.

! Attention Pour éviter tout risque de détérioration de l'appareil, transportez-le dans sa position d'utilisation muni de ses cales de transport (selon le modèle). Au déballage de celui-ci, et pour empêcher des risques d'asphyxie et corporel, tenez les matériaux d'emballage hors de portée des enfants.

! Attention Pour éviter tout risque (mobilier, immobilier, corporel,...), l'installation, les raccordements (eau, gaz, électricité, évacuation selon modèle), la mise en service et la maintenance de votre appareil doivent être effectuées par un professionnel qualifié.

! Attention Votre appareil a été conçu pour être utilisé par des adultes. Il est destiné à un usage domestique normal. Ne l'utilisez pas à des fins commerciales ou industrielles ou pour d'autres buts que ceux pour lesquels il a été conçu. Vous éviterez ainsi des risques matériel et corporel.

! Attention Débranchez l'appareil avant toute opération de nettoyage manuel. N'utilisez que des produits du commerce non corrosifs ou non inflammables. Toute projection d'eau ou de vapeur est prescrite pour écarter le risque d'électrocution.

! Attention Si votre appareil est équipé d'un éclairage, débranchez l'appareil avant de procéder au changement de l'ampoule (ou du néon, etc.) pour éviter de s'électrocuter.

! Attention Afin d'empêcher des risques d'explosion ou d'incendie, ne placez pas de produits inflammables ou d'éléments imbibés de produits inflammables à l'intérieur, à proximité ou sur l'appareil.

! Attention Lors de la mise au rebut de votre appareil, et pour écarter tout risque corporel, mettez hors d'usage ce qui pourrait présenter un danger : coupez le câble d'alimentation au ras de l'appareil. Informez-vous auprès des services de votre commune des endroits autorisés pour la mise au rebut de l'appareil.

! Attention Respectez la chaîne de froid dès l'acquisition d'un aliment jusqu'à sa consommation pour exclure le risque d'intoxication alimentaire.

Veillez maintenant lire attentivement cette notice pour une utilisation optimale de votre appareil.

Sécurité des enfants et des personnes vulnérables

- Cet appareil n'est pas destiné à être utilisé par des enfants ou des personnes dont les capacités physiques, sensorielles ou mentales, ou le manque d'expérience et de connaissance les empêchent d'utiliser l'appareil sans risque lorsqu'ils sont sans surveillance ou en l'absence d'instruction d'une personne responsable qui puisse leur assurer une utilisation de l'appareil sans danger. Empêchez les enfants de jouer avec l'appareil.
- Ne laissez pas les différents emballages à portée des enfants. Ils pourraient s'asphyxier.
- Si l'appareil doit être mis au rebut, veillez à couper le câble d'alimentation électrique au ras de l'appareil pour éviter les risques d'électrocution. Démontez la porte pour éviter que des enfants ne restent enfermés à l'intérieur.
- Cet appareil est muni de fermetures magnétiques. S'il remplace un appareil équipé d'une fermeture à ressort, nous vous conseillons de rendre celle-ci inutilisable avant de vous en débarrasser. Ceci afin d'éviter aux enfants de s'enfermer dans l'appareil et de mettre ainsi leur vie en danger.

Sécurité générale

 **Attention** Veillez à ce que les orifices de ventilation ne soient pas obstrués.

- Cet appareil est destiné uniquement à la conservation d'aliments et/ou de boissons dans le cadre d'un usage domestique normal, tel que celui décrit dans la présente notice.
- N'utilisez pas de dispositifs mécaniques ou autres moyens artificiels pour accélérer le dégivrage de l'appareil.
- N'utilisez pas d'autres appareils électriques (par exemple, sorbetières) à l'intérieur d'appareils réfrigérants sauf s'ils sont homologués pour cet usage par leur fabricant.
- N'endommagez pas le circuit de refroidissement.
- Le circuit de refroidissement de l'appareil contient de l'isobutane (R600a), un gaz naturel offrant un haut niveau de compatibilité avec l'environnement mais qui est néanmoins inflammable.

Pendant le transport et l'installation de l'appareil, assurez-vous qu'aucune pièce du circuit de refroidissement n'est endommagée.

Si tel est le cas :

- évitez les flammes vives et les sources d'ignition
 - aérez soigneusement la pièce où se trouve l'appareil
- Il est dangereux de modifier les caractéristiques de l'appareil ou l'appareil. Un cordon d'alimentation endommagé peut être la cause de courts-circuits, d'incendies et/ou de décharges électriques.

 **Avertissement** Les composants électriques (cordon d'alimentation, prise, compresseur) doivent être remplacés par un technicien d'entretien agréé ou par un électricien spécialisé

1. Ne branchez pas le cordon d'alimentation à une rallonge
2. Assurez-vous que la prise n'est pas écrasée ou endommagée par l'arrière de l'appareil. Une prise de courant endommagée peut s'échauffer et provoquer un incendie.
3. Assurez-vous de pouvoir accéder à la prise secteur de l'appareil.
4. Ne tirez pas sur le cordon d'alimentation.
5. Si la fiche du cordon d'alimentation est desserrée, ne la branchez pas sur la prise murale. Risque d'électrocution ou d'incendie.
6. N'utilisez pas l'appareil si le diffuseur de l'ampoule d'éclairage n'est pas présent ¹⁾ pour l'éclairage intérieur.

- Cet appareil est lourd. Faites attention lors de son déplacement.
- Ne touchez pas les produits congelés sortant du congélateur avec les mains humides car ceci peut provoquer des abrasions ou des brûlures cutanées.
- Évitez les expositions prolongées de l'appareil aux rayons solaires.

Utilisation quotidienne

- Ne posez pas d'éléments chauds sur les parties en plastique de l'appareil.
- Ne stockez pas de gaz ou de liquides inflammables dans l'appareil (risque d'explosion).

1) Si le diffuseur est prévu

- Ne placez pas d'aliments directement contre la sortie d'air sur la paroi arrière de l'appareil. ²⁾
- Un produit décongelé ne doit jamais être recongelé.
- Conservez les aliments emballés conformément aux instructions de leur fabricant.
- Respectez scrupuleusement les conseils de conservation donnés par le fabricant de l'appareil. Consultez les instructions respectives.
- Ne mettez pas de bouteilles ni de boîtes de boissons gazeuses dans le compartiment congélateur, car la pression se formant à l'intérieur du contenant pourrait le faire éclater et endommager ainsi l'appareil.
- Ne consommez pas certains produits tels que les bâtonnets glacés dès leur sortie de l'appareil, car ils peuvent provoquer des brûlures.

Entretien et nettoyage

- Avant tout entretien, mettez l'appareil à l'arrêt et débranchez-le. Si vous n'avez pas accès à la prise, coupez le courant.
- N'utilisez pas d'objets métalliques pour nettoyer l'appareil.
- N'utilisez pas d'objet tranchant pour gratter la couche de givre. N'employez pour cela qu'une spatule en plastique.

Installation

Important Avant de procéder au branchement électrique, respectez scrupuleusement les instructions fournies dans le paragraphe correspondant.

- Déballez l'appareil et vérifiez qu'il n'est pas endommagé. Ne branchez pas l'appareil s'il est endommagé. Signalez immédiatement au revendeur de l'appareil les dommages constatés. Dans ce cas, gardez l'emballage.
- Avant de brancher votre appareil, laissez-le au moins 4 heures au repos afin de permettre à l'huile de refluer dans le compresseur.

Fonctionnement

Mise en marche

Branchez l'appareil à une prise murale. Tournez le thermostat dans le sens des aiguilles d'une montre. Le voyant s'allume.

2) Si l'appareil est sans givre



- Veillez à ce que l'air circule librement autour de l'appareil pour éviter qu'il ne surchauffe. Pour assurer une ventilation suffisante, respectez les instructions d'installation.
- L'appareil ne doit pas être placé à proximité de radiateurs ou de cuisinières.
- Assurez-vous que la prise principale est accessible une fois l'appareil installé.

Maintenance

- Les branchements électriques nécessaires à l'entretien de l'appareil doivent être réalisés par un électricien qualifié ou une personne compétente.
- Cet appareil ne doit être entretenu et réparé que par un Service après-vente autorisé, exclusivement avec des pièces d'origine.



Protection de l'environnement

 Le système frigorifique et l'isolation de votre appareil ne contiennent pas de C.F.C. contribuant ainsi à préserver l'environnement. L'appareil ne doit pas être mis au rebut avec les ordures ménagères et les déchets urbains. La mousse d'isolation contient des gaz inflammables : l'appareil sera mis au rebut conformément aux règlements applicables disponibles auprès des autorités locales. Veillez à ne pas détériorer les circuits frigorifiques, notamment au niveau du condenseur. Les matériaux utilisés dans cet appareil identifiés par le symbole  sont recyclables.

Le voyant Alarme s'allume.

Mise à l'arrêt

Pour mettre à l'arrêt l'appareil, tournez le thermostat sur la position OFF.

Réglage de la température

La température est réglée automatiquement.
Pour faire fonctionner l'appareil, procédez comme suit :

- tournez le thermostat vers ❄ pour obtenir moins de froid.
- tournez le thermostat vers ❄ pour obtenir plus de froid.

i Une position moyenne est la plus indiquée.

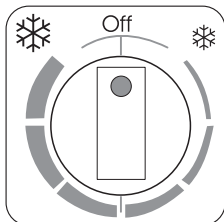

Toutefois, le réglage doit être choisi en tenant compte du fait que la température à l'intérieur de l'appareil dépend de plusieurs facteurs :

- la température ambiante
- la fréquence d'ouverture du couvercle
- la quantité de denrées stockées
- l'emplacement de l'appareil.

Bandeau de commande

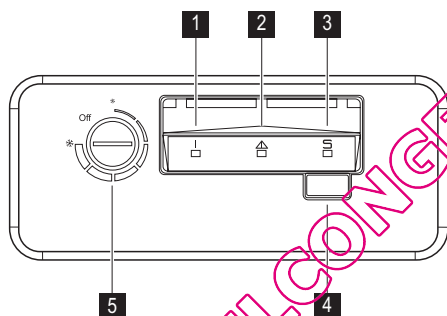

- 1 Voyant
- 2 Voyant Alarme haute température
- 3 Voyant de congélation rapide
- 4 Touche de congélation rapide
Touche Arrêt alarme
- 5 Thermostat

Première utilisation

Nettoyage intérieur

Avant d'utiliser l'appareil pour la première fois, nettoyez l'intérieur et tous les accessoires internes avec de l'eau tiède savonneuse pour supprimer l'odeur caractéristique du "neuf" puis séchez soigneusement.

Fonction Congélation Rapide

Pour activer la fonction Congélation Rapide, appuyez sur la touche Congélation Rapide.

Le voyant de congélation rapide s'allume.

Cette fonction s'arrête automatiquement au bout de 52 heures.

Il est possible de désactiver la fonction à n'importe quel moment en appuyant sur la touche Congélation rapide. Le voyant de congélation rapide s'éteint.

Alarme haute température

Une augmentation de la température dans le congélateur (par exemple à cause d'une panne de courant) est indiquée par l'allumage du voyant Alarme

Pendant la phase d'alarme, ne placez aucun aliment à l'intérieur du congélateur.

Une fois rétablies les conditions normales de fonctionnement, le voyant Alarme s'éteint automatiquement.

Important N'utilisez pas de produits abrasifs, poudre à récurer, éponge métallique pour ne pas abîmer la finition.

Utilisation quotidienne

Congélation d'aliments frais

Le compartiment congélateur est idéal pour congeler des denrées fraîches et conserver des aliments surgelés ou congelés pendant longtemps.

Pour congeler des aliments frais, activez la fonction Congélation Rapide au moins 24 heures avant de placer les denrées à congeler dans le compartiment congélateur.

La quantité maximale de denrées que vous pouvez congeler par 24 heures est indiquée sur la **plaque signalétique** ³⁾

Le processus de congélation prend 24 heures : vous ne devez ajouter aucune autre denrée à congeler au cours de cette période.

Conservation des aliments congelés

À la mise en service ou après un arrêt prolongé, placez le thermostat sur la position Max pendant 2 heures environ, avant d'introduire les produits dans le compartiment.

Important En cas de dégivrage accidentel, dû par exemple à une panne de courant, si la panne doit se prolonger plus longtemps qu'il n'est indiqué à la rubrique "temps d'augmentation" dans la section Caractéristiques techniques, consommez les aliments décongelés le plus rapidement possible ou recongelez-les après les avoir cuits (une fois refroidis).

Calendrier de congélation

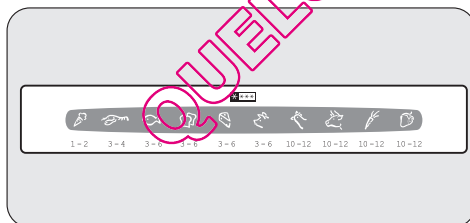

Les symboles correspondent à différents types de produits congelés.

Les chiffres indiquent la durée de conservation respective en mois pour les différents types d'aliments. La durée de conservation supérieure ou inférieure est valable en fonction de la qualité des aliments et du traitement qu'ils ont subi avant la congélation.

Ouverture et fermeture du couvercle

Le couvercle est équipé d'un joint d'étanchéité qui empêche l'humidité de pénétrer dans la cuve et de nuire à la production de froid. Le couvercle est alors difficile à ouvrir juste après que vous l'avez refermé (création d'un vide d'air).

Attendez quelques minutes et le couvercle s'ouvrira sans difficulté. La valve d'évacuation d'air facilite l'ouverture du couvercle.

⚠ Avertissement Ne tirez jamais violemment sur la poignée.

Paniers de rangement

Placez les paniers à l'intérieur du congélateur. Les paniers s'emboîtent l'un dans l'autre.

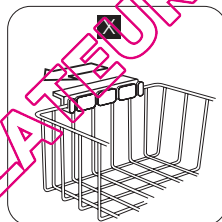

Accrochez les paniers en haut du congélateur.

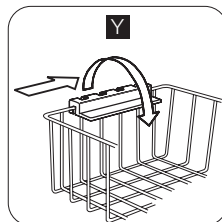

Tournez et bloquez les poignées en fonction de ces deux positions (X) et (Y), comme indiqué.

Les figures suivantes vous indiquent les différentes possibilités de chargement en fonction du type d'appareil.

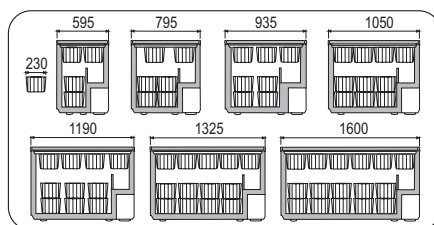

Vous pouvez vous procurer des paniers supplémentaires en les commandant auprès de votre magasin vendeur.

3) Consultez le paragraphe "Caractéristiques techniques"

Conseils utiles

Conseils pour la congélation

Pour obtenir les meilleurs résultats, voici quelques conseils importants :

- la quantité maximale de denrées que vous pouvez congeler par 24 heures est indiquée sur la plaque signalétique.
- le temps de congélation est de 24 heures. Aucune autre denrée à congeler ne doit être ajoutée pendant cette période.
- congelez seulement les denrées alimentaires fraîches, de qualité supérieure (une fois nettoyées).
- préparez la nourriture en petits paquets pour une congélation rapide et uniforme, adaptés à l'importance de la consommation.
- enveloppez les aliments dans des feuilles d'aluminium ou de polyéthylène et assurez-vous que les emballages sont étanches ;
- ne laissez pas des aliments frais, non congelés, toucher des aliments déjà congelés pour éviter une remontée en température de ces derniers.
- les aliments maigres se conservent mieux et plus longtemps que les aliments gras ; le sel réduit la durée de conservation des aliments

- la température très basse à laquelle se trouvent les bâtonnets glacés, s'ils sont consommés dès leur sortie du compartiment congélateur, peut provoquer des brûlures.
- L'identification des emballages est importante : indiquez la date de congélation du produit, et respectez la durée de conservation indiquée par le fabricant.

Conseils pour la conservation des produits surgelés et congelés du commerce

Pour une bonne conservation des produits surgelés et congelés, vous devez :

- vous assurer qu'ils ont bien été conservés au magasin ;
- prévoir un temps réduit au minimum pour leur transport du magasin d'alimentation à votre domicile ;
- éviter d'ouvrir trop souvent le couvercle du congélateur et ne le laisser ouvert que le temps nécessaire.
- une fois décongelés, les aliments se détériorent rapidement et ne peuvent pas être recongelés.
- respecter la durée de conservation indiquée par le fabricant.

Entretien et nettoyage

 **Attention** débrancher l'appareil avant toute opération d'entretien.

 Cet appareil contient des hydrocarbures dans son circuit réfrigérant : l'entretien et la recharge ne doivent donc être effectués que par du personnel autorisé.

Nettoyage périodique

1. Mettez l'appareil à l'arrêt.
2. Débranchez l'appareil.
3. Nettoyez régulièrement les parois de l'appareil et les accessoires avec de l'eau tiède et un détergent liquide inodore (produit utilisé pour la vaisselle par exemple). Lavez le joint du couvercle avec précaution sans omettre de nettoyer également sous le joint.
4. Rincez et séchez soigneusement les parois et les accessoires de l'appareil.

5. Branchez l'appareil.
6. Mettez l'appareil en marche.

 **Attention** N'utilisez jamais de produits abrasifs ou caustiques, ni d'éponges avec grattoir ou d'objets métalliques pour procéder au nettoyage intérieur et extérieur de votre appareil. Vous risquez de l'endommager.
Attention à ne pas endommager le système de réfrigération.

Important Il n'est pas nécessaire de nettoyer la zone du compresseur.

De nombreux détergents pour la cuisine recommandés par les fabricants contiennent des produits chimiques qui peuvent attaquer/endommager les pièces en plastique utilisées dans cet appareil. Il est par conséquent recommandé d'utiliser seulement de l'eau chaude ad-

ditionnée d'un peu de savon liquide pour nettoyer la carrosserie de l'appareil.

Dégivrage du congélateur

Dégivrez le congélateur lorsque l'épaisseur de la couche de givre est d'environ 10-15 mm.

Nous vous conseillons de dégivrer le congélateur lorsque l'appareil est peu chargé (ou vide).

Pour enlever le givre, suivez les instructions ci-dessous :

1. Mettez l'appareil à l'arrêt.
2. Sortez les denrées congelées, enveloppez celles-ci dans plusieurs feuilles de papier journal et conservez-les dans un endroit frais.
3. Maintenez le couvercle ouvert. Ôtez le bouchon de la gouttière d'évacuation de l'eau de dégivrage. Placez un récipient dessous pour récupérer l'eau de dégivrage. Vous pouvez accélérer le dégivrage en retirant la couche de glace avec précaution à l'aide d'une spatule en plastique prévue à cet effet.
4. Le dégivrage terminé, épongez et séchez bien l'intérieur, et remettez le bouchon.
5. Mettez l'appareil en marche.
6. Réglez le thermostat pour obtenir un réglage de froid maximum et faites fonctionner l'appareil pendant deux ou trois heures en utilisant ce réglage.
7. Remettez les produits surgelés ou congelés dans le compartiment.

En cas d'anomalie de fonctionnement

 **Attention** Avant d'intervenir sur l'appareil, débranchez-le.

La résolution des problèmes, non mentionnés dans le présent manuel, doit être exclusivement confiée à un électricien qualifié ou une personne compétente.

Important N'utilisez en aucun cas de couteau ou tout autre objet tranchant, d'objet métallique pour gratter la couche de givre, vous risquez de détériorer irrémédiablement l'évaporateur. N'utilisez aucun autre dispositif mécanique ou moyen artificiel que ceux qui sont recommandés par le fabricant pour accélérer le dégivrage de votre appareil. Une élévation de la température des denrées congelées, pendant la décongélation, peut réduire leur durée de conservation.

En cas d'absence prolongée ou de non-utilisation

Prenez les précautions suivantes :

1. Mettez l'appareil à l'arrêt.
2. Débranchez l'appareil.
3. Retirez tous les aliments.
4. Dégivrez et nettoyez l'appareil et tous les accessoires.
5. Maintenez le couvercle ouvert pendant toute la durée de non-utilisation pour éviter la formation d'odeurs.

Important Si, toutefois, vous n'avez pas la possibilité de débrancher et vider l'appareil, faites vérifier régulièrement son bon fonctionnement pour éviter la détérioration des aliments en cas de panne de courant.

Important Le fonctionnement de l'appareil produit certains bruits (compresseur et système réfrigérant). Ces bruits ne sont pas anormaux.

Anomalie	Cause possible	Solution
L'appareil est bruyant.	L'appareil n'est pas correctement calé.	Vérifiez la stabilité de l'appareil (les quatre pieds doivent reposer sur le sol).
Le compresseur fonctionne en continu.	La température n'est pas bien réglée.	Choisissez une température plus élevée.
	Le couvercle a été ouvert trop longtemps	Ne laissez pas le couvercle ouvert plus longtemps que nécessaire.

Anomalie	Cause possible	Solution
	Le couvercle n'est pas correctement fermé.	Vérifiez que le couvercle ferme correctement et que le joint est en bon état et propre.
	Trop de produits frais ont été introduits dans l'appareil.	Attendez quelques heures et vérifiez de nouveau la température.
	Les aliments introduits dans l'appareil étaient trop chauds.	Laissez refroidir les aliments à température ambiante avant de les stocker.
	La température ambiante du local où est installé l'appareil est trop élevée pour permettre un fonctionnement optimal.	Veillez à respecter la température idéale (classe climatique) dans la pièce où est installé l'appareil.
Le voyant Alarme haute température est allumé.	La température à l'intérieur du congélateur est trop élevée.	Consultez le paragraphe "Alarme haute température".
	L'appareil a été mis en fonctionnement il y a peu de temps et la température est encore trop élevée	Consultez le paragraphe "Alarme haute température".
Il y a trop de givre.	Les produits ne sont pas bien enveloppés.	Enveloppez correctement les aliments.
	Le couvercle n'est pas correctement fermé ou ne ferme pas de façon hermétique.	Vérifiez que le couvercle ferme correctement et que le joint est en bon état et propre.
	La température n'est pas bien réglée.	Choisissez une température plus élevée.
	Le bouchon de la gouttière d'évacuation de l'eau de dégivrage n'est pas bien placé.	Placez-le correctement.
Le couvercle ne ferme pas correctement.	Il y a trop de givre.	Procédez au dégivrage de l'appareil.
	Le joint du couvercle n'est pas propre.	Nettoyez le joint du couvercle.
	Des aliments bloquent la fermeture du couvercle.	Reportez-vous aux instructions qui figurent sur l'autocollant à l'intérieur de l'appareil pour le stockage des aliments dans l'appareil.
Le couvercle est difficile à ouvrir.	Le joint du couvercle n'est pas propre.	Nettoyez le joint du couvercle.
	La valve est bloquée.	Vérifiez la valve.
L'ampoule ne fonctionne pas.	L'ampoule est défectueuse.	Consultez le paragraphe "Remplacement de l'ampoule d'éclairage".

Anomalie	Cause possible	Solution
La température à l'intérieur du congélateur est trop élevée.	La température n'est pas bien réglée.	Choisissez une température plus basse.
	Le couvercle ne ferme pas hermétiquement ou n'est pas correctement fermé.	Vérifiez que le couvercle ferme correctement et que le joint est en bon état et propre.
	Avant la congélation, la température à l'intérieur de l'appareil n'était pas suffisamment froide.	Laissez refroidir l'appareil à vide pendant un temps suffisant.
	Trop de produits frais ont été introduits dans l'appareil.	Attendez quelques heures et vérifiez de nouveau la température. La prochaine fois, introduisez de plus petites quantités d'aliments à congeler en même temps.
	Les aliments introduits dans l'appareil étaient trop chauds.	Laissez refroidir les aliments à température ambiante avant de les stocker.
	Les produits à congeler sont placés trop près les uns des autres.	Placez les produits de façon à ce que l'air puisse circuler entre eux.
	Le couvercle a été ouvert trop souvent.	Évitez d'ouvrir trop souvent le couvercle.
	Le couvercle est resté ouvert pendant un long moment.	Ne laissez pas le couvercle ouvert plus longtemps que nécessaire.
La température à l'intérieur du congélateur est trop basse.	La température n'est pas bien réglée.	Choisissez une température plus élevée.
L'appareil ne fonctionne pas du tout. Ni la réfrigération ni l'éclairage ne fonctionnent.	L'appareil n'est pas correctement branché.	Branchez correctement l'appareil.
	L'appareil n'est pas alimenté électriquement.	Vérifiez l'alimentation électrique en branchant un autre appareil électrique sur la prise.
	Le dispositif de réglage de température n'est pas sur une position de fonctionnement.	Mettez l'appareil en marche.
	La prise n'est pas alimentée (essayez de brancher un autre appareil sur la prise).	Faites appel à un électricien qualifié.

Service après-vente

En cas d'anomalie de fonctionnement et si malgré toutes les vérifications une intervention s'avère nécessai-

re, le service après-vente de votre magasin vendeur est le premier habilité à intervenir.

Pour obtenir un service rapide, il est essentiel qu'au moment où vous appelez le service après-vente vous communiquez le modèle et le numéro de série de votre appareil. Ces numéros se trouvent sur la plaque signalétique, située sur le côté extérieur droit de l'appareil.

Remplacement de l'ampoule

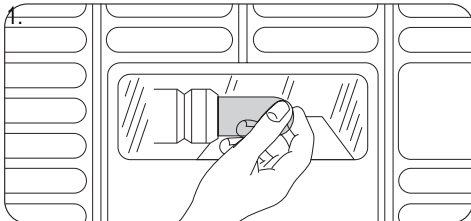

Débranchez l'appareil du secteur.

2. Remplacez l'ampoule par un modèle semblable de même puissance (la puissance maximale est indiquée sur le diffuseur).
3. Branchez l'appareil sur le secteur.
4. Ouvrez le couvercle. Vérifiez que l'ampoule s'allume.

Caractéristiques techniques

Volume (brut)	litres	304	Hauteur	mm	868	Temps de montée en température	heures	32
Volume (net)	litres	300	Largeur	mm	1050	Consommation d'énergie	kWh/24 h	0,956
Puissance nominale	Watt	85	Profondeur	mm	665	Performance de congélation	kg/24 h	17
Tension	Volts	230	Poids	Kg	49	Classe climatique		SN-T

Les caractéristiques techniques détaillées figurent sur la plaque signalétique située sur le côté droit à l'extérieur de l'appareil.

Installation

Emplacement

⚠ Avertissement Lors de la mise au rebut de votre appareil, veillez à détruire le système de verrouillage et fermeture, ceci afin d'éviter aux enfants de s'enfermer dans le congélateur et de mettre ainsi leur vie en danger.

Important La prise de l'appareil doit être facilement accessible après son installation.

Pour le bon fonctionnement de l'appareil, il est impératif de respecter les températures ambiantes du local où doit être placé l'appareil, suivant la classe climatique (indiquée sur la plaque signalétique) pour lequel il est

prévu. Au delà de ces températures, ses performances peuvent s'en trouver diminuées.

Classe climatique	Température ambiante
SN	+10°C à +32°C
N	+16°C à +32°C
ST	+16°C à +38°C
T	+16°C à +43°C

Branchement électrique

Votre appareil ne peut être branché qu'en 230 V monophasé. Vérifiez que le compteur électrique est peut supporter l'intensité absorbée par votre appareil compte tenu des autres appareils déjà branchés. Calibre des fusibles en ligne (un par phase) : 10 A à 230 V.

Important L'installation doit être réalisée conformément aux règles de l'art, aux prescriptions de la norme NF.C.15100 et aux prescriptions des fournisseurs d'énergie électrique.

Utilisez un socle de prise de courant comportant une borne de mise à la terre, qui doit être obligatoirement raccordée conformément à la norme NF.C. 15100 et aux prescriptions des fournisseurs d'énergie électrique ; cette prise de courant doit impérativement être accessible. Si le câble d'alimentation est endommagé, il doit être remplacé par un câble d'alimentation certifié. Cette opération ne peut être effectuée que par une

personne habilitée, par votre vendeur, ou par le fabricant. L'appareil ne doit pas être raccordée à l'aide d'un prolongateur, d'une prise multiple ou d'un raccordement multiple (risque d'incendie). Vérifiez que la prise de terre est conforme aux règlements en vigueur. Notre responsabilité ne saurait être engagée en cas d'accidents ou d'incidents provoqués par une mise à la terre inexistante ou défectueuse.

Ventilation

1. Placez l'appareil parfaitement d'aplomb sur une surface plane et solide. L'appareil doit reposer sur ses quatre pieds.
2. Laissez un espace de 5 cm entre l'appareil et le mur arrière.
3. Laissez un espace de 5 cm entre l'appareil et les côtés.

La circulation d'air derrière l'appareil doit être suffisante.

En matière de sauvegarde de l'environnement

Le symbole  sur le produit ou son emballage indique que ce produit ne peut être traité comme déchet ménager. Il doit être remis au point de collecte dédié à cet effet (collecte et recyclage du matériel électrique et électronique).

En procédant à la mise au rebut de l'appareil dans les règles de l'art, nous préservons l'environnement et

notre sécurité, s'assurant ainsi que les déchets seront traités dans des conditions optimum.

Pour obtenir plus de détails sur le recyclage de ce produit, veuillez prendre contact avec les services de votre commune ou le magasin où vous avez effectué l'achat.

QUELCONGELATEUR.COM

QUELCONGELATEUR.COM

QUELCONGELATEUR.COM

www.electrolux.com

QUELCONGELATEUR.COM