



Thinking of you
Electrolux



EC2231AOW

DA FRYSEBOKS	BRUGSANVISNING	2
FI SÄILIÖPAKASTIN	KÄYTTÖOHJE	16
FR CONGÉLATEUR COFFRE	NOTICE D'UTILISATION	31
NO FRYSEBOKS	BRUKSANVISNING	48
SV FRYSSBOX	BRUKSANVISNING	62

QUELCONGELATEUR.COM

INDHOLD

1. OM SIKKERHED	3
2. PRODUKTBESKRIVELSE	5
3. BETJENING	5
4. BETJENINGSPANEL	6
5. IBRUGTAGNING	6
6. DAGLIG BRUG	7
7. NYTTIGE OPLYSNINGER OG RÅD	8
8. VEDLIGEHOJDELSE OG RENGØRING	9
9. HVIS NOGET GÅR GALT	10
10. INSTALLATION	12
11. STØJ	13
12. TEKNISKE DATA	15
13. MILJØHENSYN	15

VI TÆNKER PÅ DIG

Tak for dit køb af et Electrolux-apparat. Du har valgt et produkt, som giver dig årtiers professionel erfaring og innovation på én gang. Genialt og elegant. Det er designet med dig i tankerne. Så uanset hvornår du bruger det, kan du være sikker på, at du får fantastiske resultater hver gang.

Velkommen til Electrolux.

Besøg vores websted for at:



Få rådgivning, brochurer, fejlfinding, serviceinformation:
www.electrolux.com



Registrere dit produkt for bedre service:
www.electrolux.com/productregistration



Købe tilbehør, forbrugsvarer og originale reservedele til dit apparat:
www.electrolux.com/shop

KUNDEPLEJE OG SERVICE

Vi anbefaler brugen af originale reservedele.

Sørg for at have følgende data tilgængelig, når du kontakter service.

Du finder oplysningerne på maskinens typeskilt. Model, PNC, Serienummer.



Advarsel /Forsigtig-Sikkerhedsanvisninger.



Generelle oplysninger og tips



Miljøoplysninger

Ret til ændringer uden varsel forbeholdes.

1. OM SIKKERHED

Læs denne brugsanvisning igennem (inkl. tips og advarsler), før apparatet installeres og tages i brug. Det forebygger ulykker og sikrer, at apparatet bruges korrekt. For at undgå unødvendige fejl og uheld er det vigtigt at sikre, at alle, der bruger apparatet, er fuldt fortrolige med dets drift og sikkerhedsfunktioner. Gem denne vejledning og sørg for, at den følger med apparatet, hvis det bliver flyttet eller solgt, så alle der bruger apparatet er fortrolige med dets betjening og sikkerhed. Følg forholdsreglerne i denne brugsanvisning for at undgå skader på personer eller ting. I modsat fald er producenten ikke ansvarlig for eventuelle skader.

1.1 Sikkerhed for børn og udsatte personer

- Apparatet er ikke beregnet til at bruges af personer (herunder børn) med nedsat fysisk, sensorisk eller psykisk funktions- evne, eller som mangler den nødvendige erfaring eller viden, med mindre den der har ansvaret for deres sikkerhed, først har instrueret dem eller har kontrolleret, at de kan betjene det korrekt. Hold øje med børn for at sikre, at de ikke leger med apparatet.
- Hold alle emballagedele væk fra børn. Der er fare for kvælning.
- Hvis du kasserer apparatet: Tag stikket ud af kontakten, klip netledningen af (så tæt på apparatet som muligt) og fjern døren, så børn ikke kan få elektrisk stød eller smække sig inde i apparatet under leg.
- Hvis dette apparat, der har magnetlås, erstatter et ældre apparat med fjederlås (lås med låsetunge) på døren eller i låget: Sørg for at ødelægge fjederlåsen på det gamle apparat, inden du kasserer det. Det sikrer, at det ikke kan blive en dødsfælde for et barn.

1.2 Generelt om sikkerhed



ADVARSEL

Sørg for, at der er frit gennemtræk gennem udluftninger, både i apparatets kabinet og i et evt. indbygningselement.

- Apparatet er beregnet til opbevaring af madvarer og/eller drikkevarer i en almindelig husholdning, som forklaret i denne brugsanvisning.
- Brug ikke mekaniske redskaber eller andre kunstige hjælpemidler til at fremskynde optøningen.
- Brug ikke andre el-apparater (f.eks. ismaskiner) inde i køleapparater, med mindre de er godkendt til formålet af producenten.
- Undgå at beskadige kølekredsløbet.
- Apparatets kølekredsløbet indeholder kølemidlet isobutan (R600a), en naturgas med høj biologisk nedbrydelighed. Det er dog brandfarligt.

Sørg for, at ingen af kølekredsløbets komponenter kan tage skade under transport og installation af apparatet.

Hvis kølekredsløbet skulle blive beskadiget:

- Undgå åben ild og antændelseskilder
- Luft grundigt ud i det lokale, hvor apparatet står

- Det er farligt at ændre apparatets specifikationer eller forsøge at ombygge det på nogen måde. Enhver skade på ledningen kan give kortslutning, brand og/eller elektrisk stød.



ADVARSEL

Enhver elektrisk komponent (netledning, stik, kompressor) skal udskiftes af et autoriseret serviceværksted eller en autoriseret montør for at undgå fare.

1. Netledningen må ikke forlænges.
2. Pas på, at stikket ikke bliver klemt eller beskadiget af apparatets bagpanel. Et klemt eller beskadiget stik kan blive overophedet og starte en brand.
3. Sørg for, at apparatets iltslutning er let at komme til.
4. Træk ikke i elledningen.

5. Sæt ikke stikket i kontakten, hvis kontakten sidder løst. Fare for elektrisk stød eller brand.
 6. Der må ikke tændes for apparatet, hvis lampedækslet (hvis apparatet er udstyret med et sådan) ikke sidder korrekt monteret på den indvendige belysning.
- Apparatet er tungt. Der skal udvises stor forsigtighed ved flytning af det.
 - Rør ikke ved ting fra frostrummet med fugtige eller våde hænder. Det kan give hudafskrabninger eller forfrysninger.
 - Undgå at udsætte apparatet for direkte sollys i længere tid.
 - Pærer (hvis apparatet er udstyret med belysning) til dette apparat er specielle pærer, kun beregnet til husholdningsapparater. De er ikke egnede til oplysning i almindelige rum.

1.3 Daglig brug

- Sæt ikke en varm gryde på apparatets plastdele.
- Opbevar ikke brandfarlig gas og væske i apparatet, da de kan eksplodere.
- Sæt ikke maden direkte op mod udluftningen i apparatets bagvæg. Hvis apparatet er af Frost Free-typen.
- Dybfrostvarer må ikke nedfryses igen, når de har været optøet.
- Opbevar færdigpakkede dybfrostvarer som angivet på pakken.
- Følg nøje producentens angivelser vedr. opbevaring af produktet. Se de relevante vejledninger.
- Sæt ikke drikkevarer med kulsyre (brus) i frostrummet, da det skaber tryk i beholderen, så den kan eksplodere og beskadige apparatet.
- Ispinde kan give forfrysninger, hvis de spises lige fra fryseren.

1.4 Vedligeholdelse og rengøring

- Inden rengøring slukkes der for apparatet, og stikket tages ud af kontakten.
- Brug ikke metalgenstande til at rengøre apparatet.
- Brug ikke skarpe genstande til at skrabe rim af. Brug en plastikskraber.

1.5 Installation



Ved tilslutning til lysnet skal vejledningen i det pågældende afsnit nøje følges.

- Pak apparatet ud, og efterse det for skader. Tilslut ikke apparatet, hvis det er beskadiget. Eventuelle skader på apparatet skal straks anmeldes til det sted, hvor det er købt. Gem i så fald emballagen.
- Det anbefales at vente mindst fire timer med at tilslutte apparatet, så olien har tid til at løbe tilbage i kompressoren.
- Der skal være tilstrækkelig luftudskiftning rundt om apparatet. Ellers bliver det overophedet. Følg installationsvejledningen for at sikre tilstrækkelig ventilation.
- Apparatet må ikke stilles tæt på radiatorer eller komfurer.
- Sørg for, at det er muligt at komme til netstikket, når apparatet er installeret.

1.6 Service

- Alt el-arbejde, der kræves til vedligeholdelse af apparatet, skal udføres af en autoriseret el-installatør.
- Dette produkt må kun serviceres af et autoriseret serviceværksted, og der må kun bruges originale reservedele.

1.7 Miljøhensyn



Apparatet indeholder ikke gasser, der kan nedbryde ozonlaget, hverken i kølekreds eller isoleringsmaterialer. Apparatet må ikke bortskaffes sammen med husholdningsaffald og jordfyld. Isoleringsskummet indeholder brændbare gasser: Apparatet skal bortskaffes i henhold til gældende bestemmelser. Nærmere oplysninger fås hos kommunens tekniske forvaltning. Undgå at beskadige køleenheden, især på bagsiden ved siden af varmeveksleren. De materialer i apparatet, der er mærket med symbolet , kan genvendes.

2. PRODUKTBEKRIVELSE

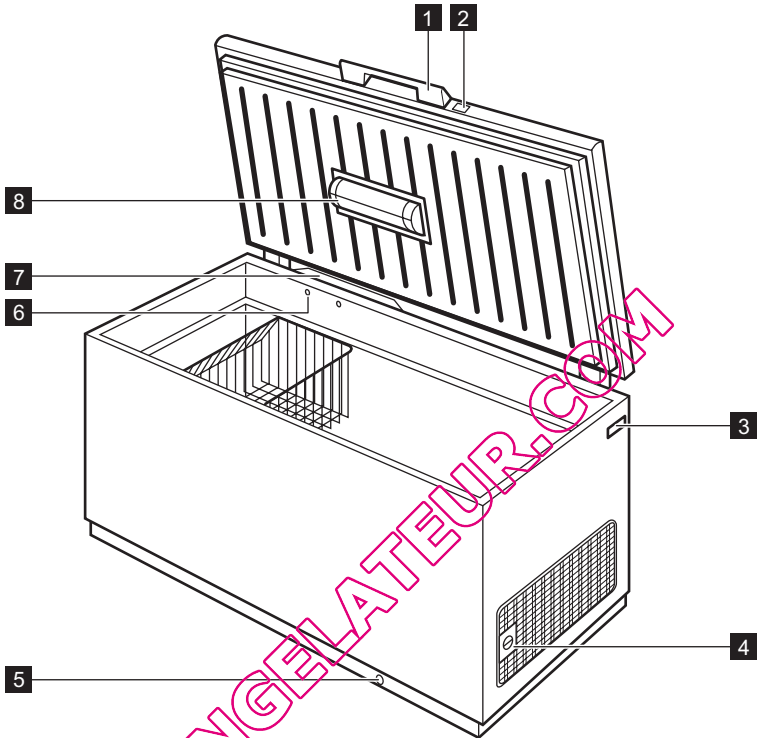

- | | |
|------------------------|--|
| 1 Lugehåndtag | 5 Aflobsstuds til optøningsvand |
| 2 Lås | 6 Ventil:nem genåbning af luge |
| 3 Typeskilt | 7 Low-frost-system |
| 4 Termostatknop | 8 Lys |

3. BETJENING

3.1 Sådan tændes der

Sæt stikket i stikkontakten.
Kontrollampen tænder.
Drej termostatknappen med uret til en mellemindstilling.



Hvis temperaturen i apparatet er for høj, lyser advarselampen.

3.2 Slukning

Sluk for apparatet ved at dreje termostatknappen på OFF.

3.3 Indstilling af temperatur

Temperaturen reguleres automatisk.

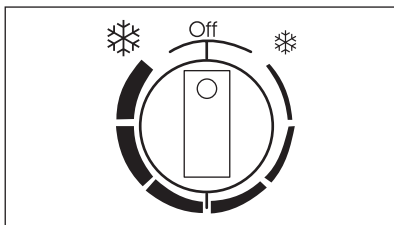

Apparatet betjenes på følgende måde:

- Drej termostatknappen mod ☼ for at vælge minimal køling
- Drej termostatknappen mod ❄ for at vælge maksimal køling



Normalt er en mellemindstilling mest passende.

Når den præcise indstilling vælges, skal man dog huske på, at temperaturen i apparatet afhænger af:

- Rumtemperaturen

- Hvor tit låget åbnes
- Mængden af madvarer
- Apparatets placering

4. BETJENINGSPANEL

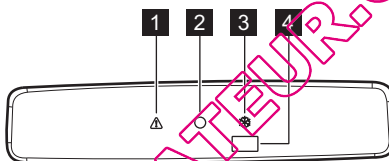

- 1 Advarselsslampe for høj temperatur
- 2 Kontrollampe
- 3 Action Freeze-lampe
- 4 Action Freeze-knap og nulstilling af alarm

4.1 Action Freeze Funktion

Action Freeze funktionen slås til ved at trykke på Action Freeze-knappen.

Action Freeze-lampen tændes.

Funktionen standser automatisk efter 52 timer.

Funktionen kan slås fra når som helst ved at trykke på Action Freeze -knappen. Action Freeze-lampen slukkes.

4.2 Alarm for høj temperatur

Temperaturstigning i fryseren (f.eks. på grund af strømsvigt) vises ved at:

- advarselsslampe tændes
- alarmen lyder.

Mens alarmen lyder, kan den afbrydes ved at trykke på knappen til nulstilling af alarm.

Mens alarmen lyder, må der ikke lægges mad i fryseren.

Advarselsslampe slukkes automatisk, når forholdene igen er normale.

5. IBRUGTAGNING

5.1 Indvendig rengøring

Inden apparatet tages i brug vaskes det indvendig (inkl. tilbehør) med lunkent vand tilsat neutral sæbe for at fjerne den typiske lugt af nyt apparat. Tør grundigt efter.



Brug ikke sulfosæbe eller skuremiddel. Det vil skade overfladen.

6. DAGLIG BRUG

6.1 Indfrysning af ferskvarer

Frostrummet er velegnet til nedfrysning af friske madvarer og til langtidsopbevaring af købte frostvarer og dybfrosset mad. Inden indfrysning af friske madvarer startes Action Freeze-funktionen mindst 24 før madvarerne lægges i fryseren.

Den maksimale mængde madvarer, der kan indfryses på 24 timer (den såkaldte indfrysningsskapacitet), står på **typepladen**.¹⁾

Indfrysningen tager 24 timer: I dette tidsrum må der ikke lægges andre madvarer i, som skal fryses.

6.2 Opbevaring af frosne madvarer

Når skabet tændes igen efter en længere periode, hvor det ikke har været anvendt, skal det køre i mindst 2 timer på højere indstillinger, inden der lægges madvarer ind.



Hvis madvarerne optøes ved et uheld (f.eks. som følge af strømsvigt), og strømafbrydelsen har været længere end den angivne temperaturstigningstid under tekniske specifikationer, skal madvarerne enten spises eller tilberedes og derefter nedfryses igen (efter afkøling).

6.5 Frysekurve

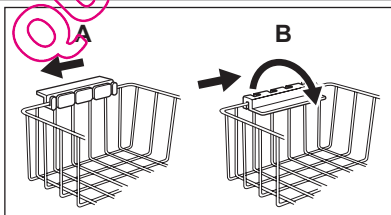

6.3 Åbning og lukning af låget

Låget er forsynet med en tætsluttende pakning, og derfor er det svært at åbne igen, hvis det lige har været åbnet (fordi der dannes undertryk i fryseren). Vent nogle minutter med at åbne apparatet igen. Vakuumentilen gør det lettere at åbne låget.



ADVARSEL

Træk aldrig meget kraftigt i grebet.

6.4 Low frost-system

Fryseren har Low frost-system (du kan se en ventil i bagvæggen indvendig i fryseren), der reducerer rimdannelsen i fryseboksen med op til 80 procent.

Hægt kurvene på fryserens overkant (A), eller stil dem i fryseren (B). Drej håndtagene og sæt dem fast i de to stillinger, som vist på tegningen.

¹⁾ Se under "Tekniske specifikationer".

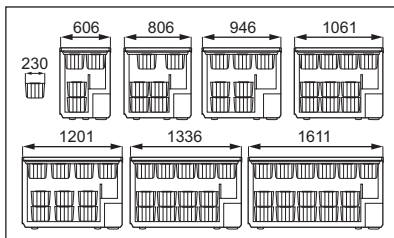

Kurvene sættes ned i hinanden.

Følgende tegninger viser, hvor mange kurve der kan stå i de forskellige frysemodeller.

Ekstra kurve kan bestilles hos Electrolux Service A/S.

6.6 Sikkerhedslås

Fryseren er forsynet med særlig lås for at sikre, at låget ikke kan låses utilsigtet. Låsen er udformet, så nøglen kun kan drejes i låsen (så låget låses), hvis den først trykkes ind i låsen.

Gør følgende for at lukke fryseren:

1. Sæt forsigtigt nøglen i låsen.
2. Drej nøglen med uret, mod symbolet .

Gør følgende for at åbne fryseren:

1. Sæt forsigtigt nøglen i låsen.

2. Drej nøglen mod uret, mod symbolet .



Ekstra nøgler fås hos Electrolux Servic A/S.



ADVARSEL

Opbevar nøglen utilgængeligt for børn.

Sørg for at tage nøglen ud af låsen, inden det gamle apparat kasseres.

7. NYTTIGE OPLYSNINGER OG RÅD

7.1 Råd om frysning

Her er nogle vigtige tips om, hvordan du udnytter fryseafdelingen bedst muligt:

- Den maksimale indfrysningseffektivitet pr. døgn, fremgår af typeskiltet;
- Indfrysningen tager 24 timer. I dette tidsrum bør der ikke lægges flere madvarer ind;
- Nedsfrys kun 1. classes madvarer, der er friske og grundigt rengjorte;
- Del maden op i små portioner, så den indfryses hurtigt og jævnt. Så kan du også hurtigt optø netop den mængde, du skal bruge;
- Pak maden ind i alufolie eller polyætylen, og sørg for, at indpakningen er lufttæt;
- Lad ikke friske, ikke-nedfrosne madvarer røre ved frostvarer, så temperaturen stiger i dem;
- Magre madvarer holder sig bedre og længere end fedtholdige; Salt nedsætter madens holdbarhed;

- Hvis sodavandsis spises direkte fra frostrummet, kan de give forfrysninger;
- Det er en god idé at mærke alle pakker med indfrysingsdato, så du har styr på holdbarheden.

7.2 Tips om opbevaring af frostvarer

For at få den største fornøjelse af dette skab, skal du:

- Sikre dig, at købte dybfrostvarer har været været korrekt opbevaret i forretningen;
- Sørg for at bringe frostvarer hjem hurtigst muligt og lægge dem i fryseren;
- Åbne låget så lidt som muligt, og lad det ikke stå åbent længere end højst nødvendigt.
- Optøede madvarer nedbrydes meget hurtigt og kan ikke nedfryses igen.
- Overskrid ikke udløbsdatoen på pakken.

8. VEDLIGEHOVELSE OG RENGØRING



BEMÆRK

Kobl apparatet fra strømforsyningen, før der udføres nogen som helst form for vedligeholdelse.



Apparatets kølesystem indeholder klorbrinter; Service og påfyldning må derfor kun udføres af en autoriseret tekniker.

8.1 Regelmæssig rengøring

1. Sluk for apparatet.
2. Tag stikket ud af kontakten.
3. Rengør jævnlige apparat og tilbehørsdele med varmt vand og neutral sæbe. Rengør lågets pakning omhyggeligt.
4. Tør apparatet grundigt af.
5. Sæt stikket i stikkontakten.
6. Tænd for apparatet.



BEMÆRK

Brug ikke sulfosæbe, skurepulver, skuresvampe, stærkt parfumeret rengøringsmiddel eller voksprodukter til indvendig rengøring af apparatet. Undgå at beskadige kølesystemet.



Det er ikke nødvendigt at rengøre kompressorområdet.

Mange rengøringsmidler til køkkener indeholder kemikalier, der kan angribe og evt. beskadige de anvendte plastmaterialer i apparatet. Derfor anbefales det, at kabinettet udvendig kun rengøres med varmt vand tilsat lidt opvaskemiddel.

8.2 Afrimning af fryser

Fryseren skal afrimes, når laget af rim er 10-15 mm tykt.

Det er mest praktisk at afrime, når fryseren er tom eller kun indeholder få madvarer.

Rimlag fjernes på følgende måde:

1. Sluk for apparatet.
2. Tag eventuelle madvarer ud, pak dem ind i flere lag avispapir, og læg dem et koldt sted.

3. Lad låget stå åbent, tag proppen ud af afløbet til afrimningsvand, og opsaml afrimningsvandet i en bakke. Brug en skraber til hurtigt at fjerne isen.
4. Når afrimningen er afsluttet, tørres skabet grundigt af indvendig, og proppen sættes i igen.
5. Tænd for apparatet.
6. Sæt termostatknappen på højeste trin, og lad apparatet stå på denne indstilling i to-tre timer.
7. Læg madvarerne på plads igen.



Brug aldrig skarpe metalgenstande til at skrabe rim af. Det kan beskadige apparatet. Brug ikke mekaniske redskaber eller andre kunstige hjælpemidler til at fremskynde optøningen, med mindre de er anbefalet af producenten. Hvis dybfrostvarenes temperatur er steget under afrimningen, kan det forkorte deres holdbarhed. Mængden af rim på apparatets vægge øges med det høje niveau af fugt i udemiljøet, og hvis de frosne fødevarer ikke pakkes korrekt ind.

8.3 Pause i brug

Tag følgende forholdsregler, når apparatet ikke skal bruges i længere tid:

1. Sluk for apparatet.
2. Tag stikket ud af kontakten.
3. Tag al maden ud.
4. Afrim og rengør apparatet og alt tilbehør.
5. Lad låget stå åbent for at forebygge ubehagelig lugt.



Hvis der skal være tændt for skabet: Bed nogen se til det en gang imellem, så maden ikke bliver fordærvet, hvis der har været strømsvigt.

9. HVIS NOGET GÅR GALT



BEMÆRK

Inden fejlfinding skal stikket tages ud af kontakten.

Fejl der ikke er nævnt i denne brugsanvisning må kun afhjælpes af en autoriseret installatør eller anden fagmand.



Der kommer lyde under normal drift (kompressor, kølekredsløb).

Problem	Mulig årsag	Løsning
Apparatet støjer.	Apparatet står ikke fast.	Se efter, om apparatet står stabilt (alle fire fødder skal hvile på gulvet).
Kompressoren kører hele tiden.	Temperaturen er ikke rigtigt indstillet.	Vælg en højere temperatur.
	Låget er blevet åbnet for tit.	Lad ikke låget stå åbent længere end nødvendigt.
	Låget er ikke rigtigt lukket.	Kontroller, at låget slutter tæt, og at pakningerne er intakte og rene.
	Der er lagt store mængder mad til indfrysning på en gang.	Vent nogle timer, og kontroller så temperaturen igen.
	Madvarerne var for varme, da de blev lagt i.	Lad madvarer køle af til stuetemperatur, før de lægges i.
	Temperaturen i det lokale, hvor apparatet står, er for høj til, at det kan fungere effektivt.	Prøv at sænke temperaturen i det lokale, hvor apparatet står.
Advarselslampen for høj temperatur lyser.	Der er for varmt i fryseren.	Se under "Alarm for høj temperatur".
	Der er tændt for apparatet for nylig, og temperaturen er stadig for høj.	Se under "Alarm for høj temperatur".
Der dannes for meget rim og is.	Madvarerne er ikke pakket godt nok ind.	Pak madvarerne bedre ind.
	Låget er ikke rigtigt lukket eller slutter ikke tæt.	Kontroller, at låget slutter tæt, og at pakningerne er intakte og rene.
	Temperaturen er ikke rigtigt indstillet.	Vælg en højere temperatur.
	Proppen til afløbet er ikke sat rigtigt i.	Sæt proppen til afløbet rigtigt i.
	Låget lukker ikke helt.	Der er for meget rim.

Problem	Mulig årsag	Løsning
	Lågets pakninger er snav-sede eller klæbrige.	Rengør lågets pakninger.
	Madvarer blokerer låget.	Flyt rundt på pakkerne. Se mærkaten i apparatet.
Låget er svært at åbne.	Lågets pakninger er snav-sede eller klæbrige.	Rengør lågets pakninger.
	Ventilen er blokeret.	Kontroller ventilen.
Pæren lyser ikke.	Pæren er sprunget.	Se under "Udskiftning af pære".
Der er for varmt i fryseren.	Temperaturen er ikke rig-tigt indstillet.	Vælg en lavere temperatur.
	Låget slutter ikke tæt eller er ikke rigtigt lukket.	Kontroller, at låget slutter tæt, og at pakningen er in-takt og ren.
	Der var ikke tilstrækkelig koldt i apparatet før ind-frysningen.	Lad apparatet køle ned til-strækkeligt længe.
	Der er lagt store mængder mad til indfrysning på en gang.	Vent nogle timer, og kon-troller så temperaturen igen. Læg mindre mængder i ad gangen, næste gang du indfryser madvarer.
	Madvarerne var for varme, da de blev lagt i.	Lad madvarerne komme ned på stuetemperatur, før de lægges i.
	De madvarer, der skal ind-fryses, ligger for tæt op ad hinanden.	Fordel madvarerne, så den kolde luft kan cirkulere frit imellem dem.
	Låget er blevet åbnet for tit.	Undgå at åbne låget så tit.
	Låget har stået åbent i længere tid.	Lad ikke låget stå åbent længere end nødvendigt.
Der er for koldt i fryseren.	Temperaturen er ikke rig-tigt indstillet.	Vælg en højere temperatur.
Apparatet virker slet ikke. Hverken køling eller lys virker.	Stikket er ikke sat rigtigt i kontakten.	Sæt stikket rigtigt i stikkon-takten.
	Der kommer ikke strøm til apparatet.	Prøv at sætte et andet el-apparat til stikkontakten.
	Der er ikke tændt for ap-paratet.	Tænd for apparatet.
	Der ingen strøm på stik-kontakten (prøv at sætte et andet el-apparat til den).	Tilkald elektriker.

9.1 Kundeservice

Hvis apparatet stadig ikke virker som det skal, når du har undersøgt ovenstående: Kontakt nærmeste servicecenter.

For at få hurtig service er det vigtigt, at du opgiver apparatets model og serienummer. Det finder du på garantibeviset eller på typepladen, der sidder udvendig på højre side af apparatet.

9.2 Udskiftning af pæren

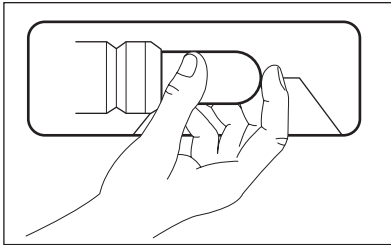

1. Tag stikket ud af kontakten.
2. Udskift den brugte pære med en, der har samme effekt, og som er specielt beregnet til husholdningsapparater. (den maksimale effekt er angivet på lampedækslet)
3. Sæt stikket i stikkontakten.
4. Åbn låget. Se efter, at pæren lyser.



ADVARSEL

Fjern ikke lampedækslet, når pæren skiftes. Fryseren må ikke startes, hvis lampedækslet mangler eller er defekt.

10. INSTALLATION

10.1 Placering



ADVARSEL

Hvis du kasserer et ældre apparat med fjederlås (lås med låsetunge) på låget: Sørg for at ødelægge den, så børn ikke kan komme til at smække sig inde.



Der skal være adgang til stikket efter installationen.

Apparatet kan opstilles indendørs på et tørt, ventileret sted (garage eller kælder), men fungerer bedst, hvis det står et sted, hvor omgivelsernes temperatur svarer til den klimaklasse, der er angivet på apparatets typeskilt:

Klima-klasse	Omgivelsestemperatur
SN	+10 °C til +32 °C
N	+16 °C til +32 °C
ST	+16 °C til +38 °C
T	+16 °C til +43 °C

10.2 Elektrisk tilslutning

Inden tilslutning til lysnettet skal det kontrolleres, at spændingen og frekvensen på typeskiltet svarer til boligens forsyningsstrøm.

Apparatet skal tilsluttes jord. Stikket på netledningen har en kontakt til dette formål. Hvis der ikke er jord på stikkontakten, tilsluttes apparatet en særskilt jordforbindelse i h.t. Stærkstrømsreglementet. Spørg en autoriseret installatør til råds. Producenten fralægger sig ethvert ansvar, hvis de nævnte sikkerhedsregler ikke overholdes.

Apparatet er i overensstemmelse med følgende. EU-direktiver.

10.3 Krav til lufttilførsel

1. Placer fryseren vandret på et fast underlag. Alle fire fødder skal hvile på gulvet.
2. Sørg for, at apparatets bagside er mindst 5 cm fra væggen.
3. Sørg for, at apparatets sider er mindst 5 cm fra vægge/skabe.

Der skal være tilstrækkelig luftudskiftning bag apparatet.

11. STØJ

Der kommer lyde under normal drift (kompressor, kølekredsløb).

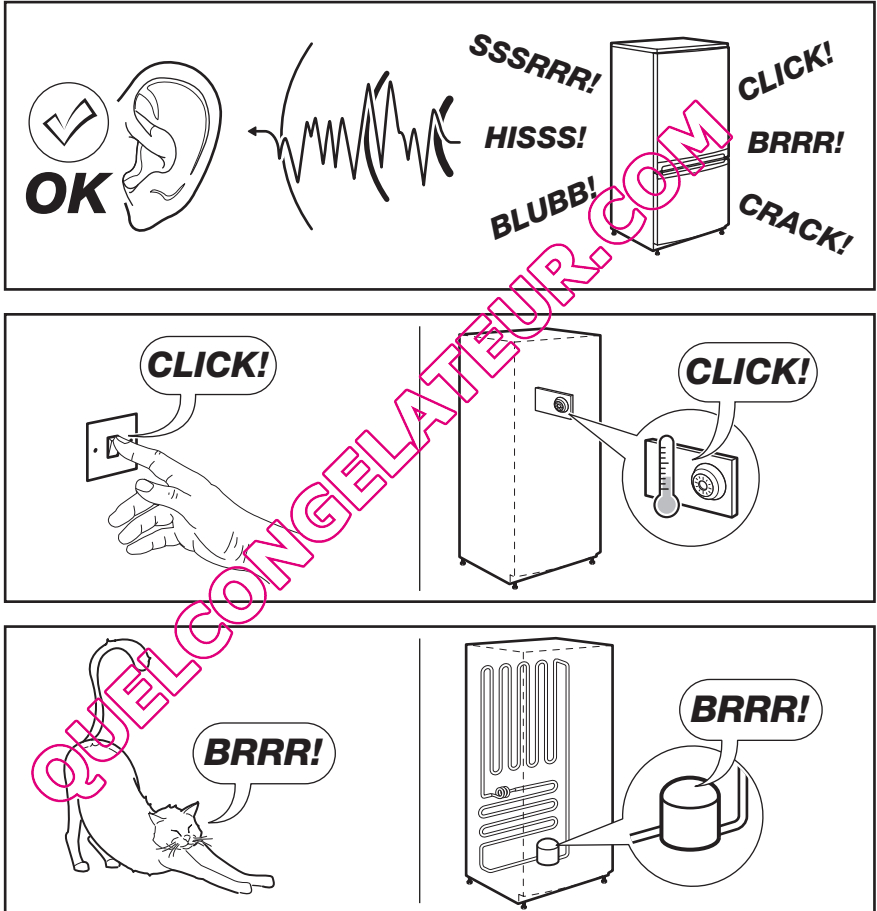

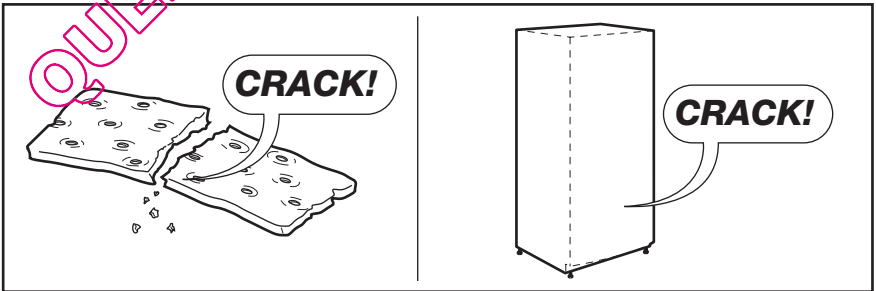
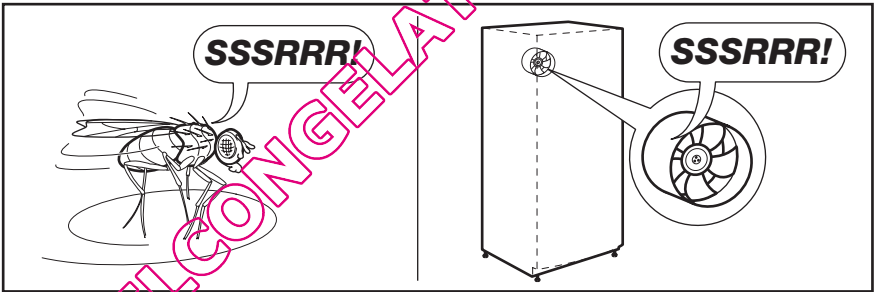
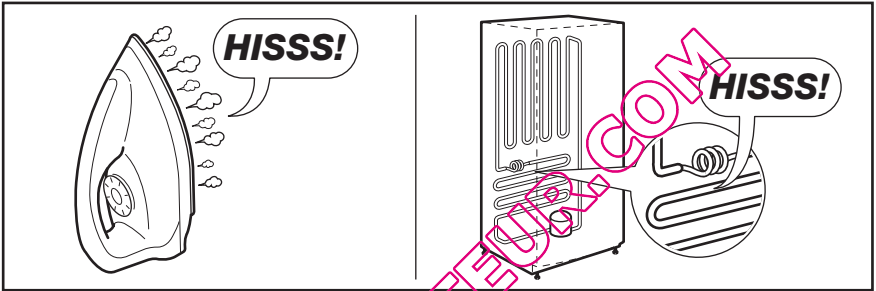
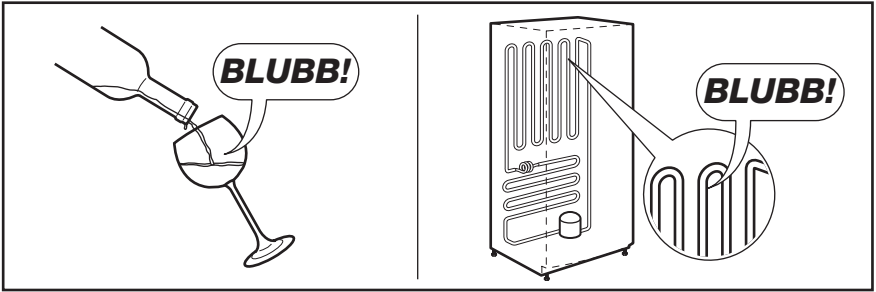

12. TEKNISKE DATA

Mål	Højde × Bredde × Dybde (mm):	Yderligere tekniske specifikationer fremgår af typeskiltet udvendigt på apparatets højre side.
	868 × 806 × 665	
Temperaturstigningstid	28 timer	

13. MILJØHENSYN

Genbrug materialer med symbolet .

Anbring emballagematerialet i passende beholdere til genbrug.

Hjælp med at beskytte miljøet og menneskelig sundhed samt at genbruge affald af elektriske og elektroniske

apparater. Kasser ikke apparater, der er mærket med symbolet , sammen med husholdningsaffaldet. Lever produktet tilbage til din lokale genbrugsplads eller kontakt din kommune.

QUELCONGELATEUR.COM

SISÄLLYS

1. TURVALLISUUSOHJEET	17
2. LAITTEEN KUVAUS	19
3. KÄYTTÖ	20
4. KÄYTTÖPANEELI	20
5. ENSIMMÄINEN KÄYTTÖKERTA	21
6. PÄIVITTÄINEN KÄYTTÖ	21
7. HYÖDYLLISIÄ NEUVOJA JA VINKKEJÄ	22
8. HOITO JA PUHDISTUS	23
9. KÄYTTÖHÄIRIÖT	24
10. ASENNUS	27
11. ÄÄNET	27
12. TEKNISET TIEDOT	29
13. YMPÄRISTÖNSUOJELU	30

WE'RE THINKING OF YOU

Kiitämme teitä Electrolux-laitteen hankinnasta. Olette valinneet tuotteen, joka perustuu vuosikymmenien aikana saatuun kokemukseen ja innovaatioon. Kekseliäs ja tyylikäs laite, joka on suunniteltu teitä ajatellen. Laitetta käyttäessänne voitte olla aina varma erinomaisista tuloksista.

Tervetuloa Electroluxin maailmaan.

Vieraile verkkosivullamme:



Saadaksesi käyttöön liittyviä neuvoja, esitteitä, vianmääritysohjeita ja huolto-ohjeita:
www.electrolux.com



Tuotteen rekisteröimiseksi parempaa huoltoa varten:
www.electrolux.com/productregistration



Ostaaksesi laitteesi lisävarusteita, kulutusosia ja alkuperäisiä varaosia:
www.electrolux.com/shop

KULUTTAJANEUVONTA JA HUOLTO

Suosittellemme alkuperäisten varaosien käyttöä.

Pidä seuraavat tiedot saatavilla ottaessasi yhteyttä valtuutettuun huoltoliikkeeseen.

Kyseiset tiedot löytyvät laitteen arvokilvestä. Malli, tuotenumero, sarjanumero.



Varoitukset/huomautukset ja turvallisuusohjeet.



Yleistietoja ja vinkkejä



Ympäristönsuojeluohjeita

Oikeus muutoksiin pidätetään.

1. TURVALLISUUSOHJEET

Lue tämä käyttöohje ja sen sisältämät neuvot sekä varoitukset huolellisesti ennen laitteen asentamista ja ensimmäistä käyttöä, jotta osaisit käyttää laitetta turvallisesti ja oikealla tavalla. Turhien virheiden ja onnettomuuksien välttämiseksi on tärkeää, että kaikki laitteen käyttäjät perehtyvät huolellisesti sen toimintaan ja turvallisuusominaisuuksiin. Pidä tämä ohje tallessa ja varmista, että se kulkee aina laitteen mukana esimerkiksi asunnon vaihdon yhteydessä tai luovutetaan mahdolliselle uudelle omistajalle. Näin kaikilla laitteen käyttäjillä on asianmukaiset ohjeet turvallista käyttöä varten.

Huomioi tarkasti käyttöohjeen sisältämät varoitukset käyttäjien turvallisuuden varmistamiseksi ja omaisuusvahinkojen välttämiseksi. Valmistaja ei vastaa vahingoista, jotka ovat aiheutuneet varoitusten ja turvallisuusohjeiden vastaisesta toiminnasta.

1.1 Lasten ja taitamattomien henkilöiden turvallisuus

- Tämä laite ei ole tarkoitettu fyysisesti, motorisesti tai henkisesti rajoitteisten tai kokemattomien tai taitamattomien henkilöiden (eikä lasten) käyttöön, ellei heidän turvallisuudestaan vastuussa oleva henkilö valvo ja opasta niitä laitteen käytössä. Pikkulapsia on valvottava eikä heidän pidä antaa leikkiä laitteella.
- Pidä kaikki pakkausmateriaalit poissa lasten ulottuvilta. Ne voisivat aiheuttaa tukehtumisvaaran.
- Kun poistat laitteen käytöstä lopullisesti, irrota pistoke pistorasiasta, leikkaa virtajohto irti (mahdollisimman läheltä laitteen liitäntäkohtaa) ja irrota laitteen ovi. Tällä tavoin voidaan välttää leikkiville lapsille aiheutuva sähköiskun tai loukkuunjäämisen vaara.
- Tässä laitteessa on magneettiset oven tiivisteet. Jos entisen laitteesi ovessa on jousilukitus (salpa), riko jousilukitus, ennen kuin poistat vanhan laitteen käytöstä estääksesi lasten loukkuunjäämisen vaaran.

1.2 Yleiset turvallisuusohjeet



VAROITUS!

Pidä kalusteen sisään asennetun laitteen syvennyksen tai kalustekaapin ilmanvaihtoaukot vapaina.

- Laite on tarkoitettu elintarvikkeiden ja/tai juomien säilyttämiseen kotitalouskäytössä tämän käyttöohjeen kuvauksen mukaisesti.
- Älä yritä nopeuttaa sulatusta mekaanisten laitteiden tai muun keinotekoisien sulatusvälineen avulla.
- Älä käytä muita sähkölaitteita (esim. jäätelokonetta) jäähdytyslaitteiden sisällä, ellei valmistaja ole hyväksynyt niitä kyseiseen käyttötarkoitukseen.
- Vältä vahingoittamista jäähdytysputkistoa.
- Laitteen jäähdytysputkisto sisältää isobutaania (R600a), joka on hyvin ympäristöystävällinen maakaasu, mutta kuitenkin tulenarka.

Varmista, etteivät jäähdytysputkiston komponentit pääse vaurioitumaan laitteen kuljetuksen ja asennuksen aikana.

Jos jäähdytysputkisto vaurioituu:

- Vältä avotulta ja muita syttymislähteitä.
- Tuuleta huolellisesti huone, johon laite on sijoitettu.

- Laitteen teknisten ominaisuuksien muuttaminen tai muiden muutosten tekeminen laitteeseen on vaarallista. Vahingoittunut virtajohto voi aiheuttaa oikosulun, tulipalon ja/tai sähköiskun.



VAROITUS!

Sähköosien (virtajohto, pistoke, kompressor) vaihdon saa suorittaa vain valtuutettu huoltoliike vaaratilanteiden välttämiseksi.

1. Virtajohtoa ei saa jatkaa.
2. Varmista, että virtajohto ei joudu puristuksiin tai pääse vahingoittumaan laitteen takana. Liitistynyt tai vahingoittunut virtajohto voi ylikuumentua ja aiheuttaa tulipalon.

3. Laitteen verkkovirtakytkennän on oltava hyvin ulottuvilla siten, että pistoke on helppo irrottaa pistorasiasta.
 4. Älä vedä virtajohdosta pistoketta irrottaessasi.
 5. Jos pistoke on löysästi kiinni virtajohdossa, älä kiinnitä sitä pistorasiin. Tämä aiheuttaa sähköiskun tai tulipalon vaaran.
 6. Laitetta ei saa käyttää, jos sisävalon lampun suojus (jos varusteena) puuttuu.
- Laite on painava. Sen siirtämisessä on noudatettava varovaisuutta.
 - Älä koske pakastimessa oleviin tuotteisiin kostein tai märin käsin. Koskettaminen voi aiheuttaa ihon hankautumista tai kylmävammoja.
 - Laite ei saa olla pitkään suorassa aurinгонvalossa.
 - Tässä laitteessa olevat polttimet (jos varusteena) ovat erityisesti kodinkoneita varten suunniteltuja erikoispolttimoita. Ne eivät sovi huoneiden valaistukseen.

1.3 Päivittäinen käyttö

- Älä laita kuumia kattiloita laitteen muoviosien päälle.
- Älä säilytä tulenarkoja kaasuja tai nesteitä jääkaapissa, sillä ne voivat räjähtää.
- Älä laita elintarvikkeita suoraan takaseinän ilmanvaihtoaukkoa vasten. (Mikäli kyseessä on huurtumaton Frost Free -malli)
- Pakastetta ei saa pakastaa uudelleen sen jälkeen, kun ne on kerran sulatettu.
- Säilytä valmispakasteet pakkauksen ohjeita noudattaen.
- Noudata tarkasti laitteen valmistajan säilytysohjeita. Lue ohjeet.
- Älä laita pakastimeen hiilihappopitoisia tai poreilevia juomia, sillä jäätyessä pakkauksen muodostuu painetta, jolloin se voi räjähtää ja vahingoittaa laitetta.
- Mehujäät voivat aiheuttaa kylmävammoja, jos ne nautitaan suoraan pakastimesta otettuina.

1.4 Huolto ja puhdistus

- Ennen kuin aloitat huoltoa tai puhdistusta, kytke laite pois toiminnasta ja irrota pistoke pistorasiasta.
- Älä käytä laitteen puhdistuksessa metalliesineitä.
- Älä käytä huurteen poistamisessa teräviä esineitä. Käytä muovista kaavinta.

1.5 Asennus



Noudata tarkasti sähköliitäntää käsittelevässä kappaleessa annettuja ohjeita.

- Pura laite pakkauksestaan ja tarkista mahdolliset koljetusvauriot. Vaurioitunutta laitetta ei saa kytkeä verkkovirtaan. Ilmoita mahdollisista vahingoista välittömästi jälleenmyyjälle. Säilytä tässä tapauksessa pakkauksmateriaalit.
- Odota vähintään neljä tuntia ennen kuin kytät laitteen verkkovirtaan, jotta öljy ehtii virrata kompressorisiin.
- Laitteen ympärillä on oltava hyvä ilmankierto, jotta ylikuumentamisen vaaraa ei ole. Noudata asennusohjeissa esitetyt ilmanvaihtomääräyksiä.
- Laitetta ei saa sijoittaa lämpöpatterin tai liedn viereen.
- Varmista, että laitteen verkkovirtakytkentä on hyvin ulottuvilla laitteen asennuksen jälkeen.

1.6 Huoltopalvelu

- Kaikki laitteen asennukseen liittyvät sähkötyöt on annettava ammattitaitoisen sähköasentajan tehtäväksi.
- Laitteen huoltotyöt saa suorittaa vain valtuutettu huoltoliike, ja ainoastaan alkuperäisten varaosien käyttäminen on sallittua.

1.7 Ympäristönsuojelu



Tämä laite ei sisällä otsonikerrosta tuhoavia kaasuja jäähdytyspiirissä eikä eristemateriaaleissa. Käytöstä poistettua laitetta ei saa toimittaa tavallisen yhdyskuntajätteen keräykseen. Eristevaahto sisältää tulenarkoja kaasuja: laitteen käytöstä poistossa ja hävittämisessä tulee noudattaa paikallisia jätteen-

huoltomääräyksiä. Vältä vahingoittamasta jäähdytysyksikköä, erityisesti lämmönvaihtimen läheltä.

Tässä laitteessa käytetyt, symbolilla ♻️ merkityt materiaalit ovat kierrätettäviä.

2. LAITTEEN KUVAUS

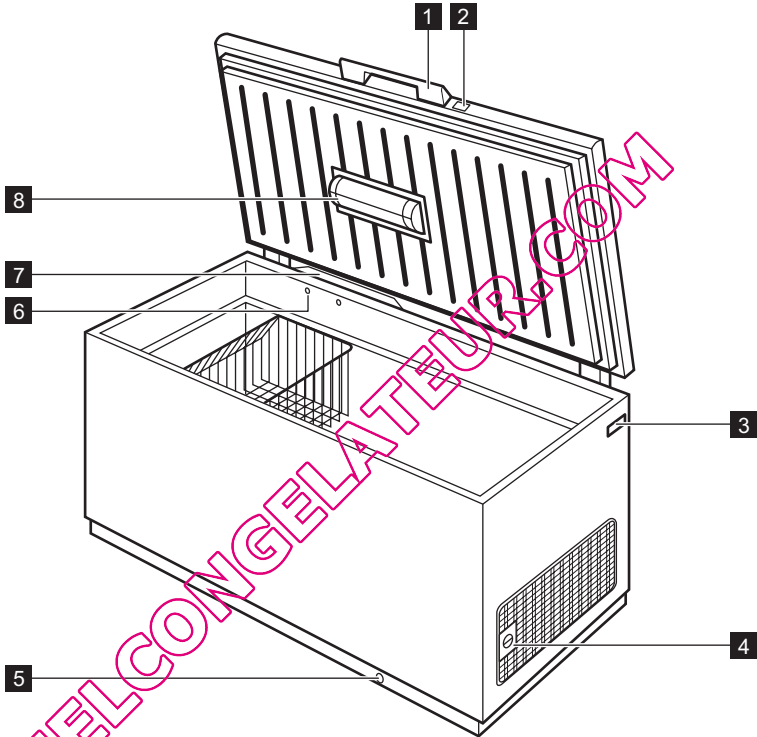

1 Kannen kahva

2 Lukitus

3 Arvokilpi

4 Lämpötilan säädin

5 Sulatusveden tyhjennys

6 Venttiili: kannen helppo uudelleen avaaminen

7 Huurtumaton järjestelmä

8 Valo

3. KÄYTTÖ

3.1 Laitteen kytkeminen toimintaan

Kiinnitä pistoke pistorasiaan.
Merkkivalo syttyy.
Käännä lämpötilan säädintä myötäpäivään keskiasentoon.



Jos laitteen sisälämpötila on liian korkea, hälytysmerkkivalo syttyy.

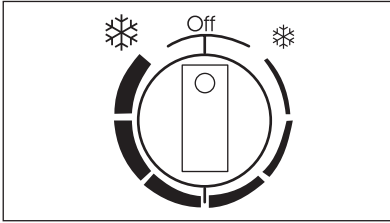

Huomioi lämpötilan säätämisessä seuraavat siihen vaikuttavat asiat:

- huoneen lämpötila
- kuinka usein kantta avataan

3.2 Laitteen kytkeminen pois toiminnasta

Laite kytketään pois toiminnasta kääntämällä lämpötilan säädin asentoon OFF.

3.3 Lämpötilan säätäminen

Lämpötila säätyy automaattisesti.

Laitetta käytetään seuraavasti:

- Lämpötilaa säädetään lämpimimmälle asetukselle kääntämällä lämpötilan säädintä kohti asetusta ☀.
- Lämpötilaa säädetään kylmimmälle asetukselle kääntämällä lämpötilan säädintä kohti asetusta ❄.



Keskiasento on yleensä sopivin asetus.

- säilytettävien elintarvikkeiden määrä
- laitteen sijaintipaikka.

4. KÄYTTÖPANEELI

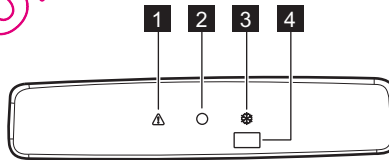

- 1 Korkean lämpötilan hälytysmerkkivalo
- 2 Merkkivalo
- 3 Action Freeze valo
- 4 Action Freeze -kytkin ja hälytyksen nollaus

4.1 Action Freeze -toiminto

Action Freeze -toiminto käynnistetään Action Freeze -toiminnon kytkimellä. Action Freeze -toiminnon merkkivalo syttyy.
Toiminto kytkeytyy automaattisesti pois päältä 52 tunnin kuluttua.

Voit kytkeä toiminnon pois päältä milloin tahansa painamalla Action Freeze -toiminnon kytkintä. Action Freeze -toiminnon merkkivalo sammuu.

4.2 Korkean lämpötilan hälytys

Kun lämpötila kohoaa pakastimessa (esimerkiksi sähkökatkon aikana):

- hälytysmerkki valo syttyy
 - kuuluu merkkiääni.
- Summeri voidaan kytkeä pois hälytysvaiheen aikana painamalla hälytyksen nollauspainiketta.

Älä pane elintarvikkeita pakastimeen hälytystilan aikana.

Kun lämpötila on palautunut normaaliiksi, hälytysmerkkivalo sammuu automaattisesti.

5. ENSIMMÄINEN KÄYTTÖKERTA

5.1 Sisätilan puhdistaminen

Ennen kuin otat laitteen käyttöön, pese sisäosat ja kaikki kaapin sisään sijoitettavat varusteet haalealla vedellä ja käsitiskialineella poistaaksesi näin uudelle laitteelle

tyypillisen hajun. Kuivaa pinnat ja varusteet lopuksi huolellisesti.



Älä käytä puhdistusaineita tai hankaavia jauheita, sillä ne vahingoittavat pintoja.

6. PÄIVITTÄINEN KÄYTTÖ

6.1 Ruokien pakastaminen

Pakastinosasto soveltuu tuoreiden elintarvikkeiden pakastamiseen sekä valmispaasteiden pitkäaikaiseen säilyttämiseen.

Kun pakastat tuoretta ruokaa, aktivoi Actin Freeze-toiminto vähintään 24 tuntia ennen elintarvikkeiden laittamista pakastinosastoon.

24 tunnin aikana pakastettavien elintarvikkeiden enimmäismäärä on merkitty **arvo-kilpeen** ²⁾

Ruokien pakastuminen kestää 24 tuntia: tänä aikana pakastimeen ei saa lisätä uusia pakastettavia ruokia.

6.2 Pakasteiden säilyttäminen

Kun käytät pakastinta ensimmäistä kertaa tai pitkän käyttämättömän jakson jälkeen, anna laitteen toimia vähintään kahden tunnin ajan suuremmilla asetusarvoilla.



Jos pakastin sulaa vahingossa esimerkiksi sähkökatkon vuoksi, kun sähkö on ollut poikki pitkään kuin teknisissä ominaisuuksissa (kohdassa Käyttöönottoaika) mainitun ajan, sulaneet elintarvikkeet on käytettävä nopeasti tai valmistettava ruoaksi, jonka jälkeen ne voidaan pakastaa uudelleen (kun ne ovat jäähtyneet).

6.3 Kannen avaaminen ja sulkeminen

Koska kannessa on tiukasti sulkeutuva tiivistys, se ei avaudu helposti uudelleen heti sulkemisen jälkeen (sisäpuolelle muodostuvan imun vuoksi).

Odota muutama minuutti, ennen kuin avaat kannen uudelleen. Tyhjiöventtiili auttaa kannen avautumisessa.



VAROITUS!

Älä koskaan vedä kahvasta kovalalla voimalla.

6.4 Low Frost -tekniikka

Laitteen Low Frost -tekniikka (pakastimen takaosassa näkyvä venttiili) hidastaa säiliöpakastimen huurtumista jopa 80 prosenttia.

²⁾ Katso Tekniset tiedot

6.5 Säilytyskorit

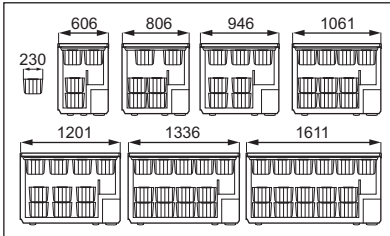
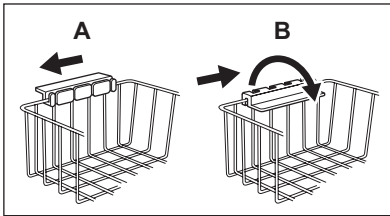

Aseta korit pakastimen yläreunaan (A) tai laita ne pakastimen sisään (B). Käännä ja kiinnitä korien kahvat sijoitustapaa vastaavaan asentoon kuvan mukaisesti.

Korit liukuvat toistensa sisään. Seuraavasta kuvasta näet, kuinka monta koria voidaan asettaa sisäkkäin eri pakastinmalleissa. Voit hankkia lisäkoreja valtuutetusta huoltoliikkeestä.

6.6 Turvalukko

Pakastimessa on erityislukko, joka estää tahattoman lukituksen. Lukko on suunniteltu siten, että voit kääntää avainta ja siten sulkea kannen vain, jos olet ensin työntänyt avaimen lukkoon.

Sulje pakastin seuraavasti:

1. Työnnä avain varovasti lukkoon.
2. Käännä avainta myötäpäivään kohti  -merkkiä.

Avaa pakastin seuraavasti:

1. Työnnä avain varovasti lukkoon.
2. Käännä avainta vastapäivään kohti  -merkkiä.



Vara-avaimia voi tilata tai ostaa valtuutetusta huoltoliikkeestä.



VAROITUS!

Pidä avain poissa lasten ulottuvilta.

Muista poistaa avain lukosta, ennen kuin hävität vanhan laitteen.

7. HYÖDYLLISIÄ NEUVOJA JA VINKKEJÄ

7.1 Pakastusohjeita

Seuraavassa on muutamia tärkeitä ohjeita tehokkaan pakastamisen varmistamiseksi:

- 24 tunnin aikana pakastettavien elintarvikkeiden maksimimäärä on mainittu laitteen arvokilvessä.
- Ruokien pakastuminen kestää 24 tuntia. Tänä aikana pakastimeen ei saa lisätä uusia pakastettavia ruokia.
- Pakasta vain korkealaatuisia, tuoreita ja puhdistettuja elintarvikkeita.
- Jaa ruoka pieniin annoksiin, jotta se pakastuu nopeasti ja täydellisesti. Tällöin voit myöhemmin sulattaa vain tarvitsemasi määrän.
- Kääri elintarvikkeet alumiinifolioon tai pakkaa muovipusseihin mahdollisimman ilmatiiviisti.
- Älä anna tuoreiden pakastamattomien ruokien koskea jo pakastuneita tuotteita, jotta niiden lämpötila ei nouse.
- Vähärasvaiset ruoat säilyvät paremmin kuin rasvaiset. Suola lyhentää elintarvikkeiden säilytysaikaa.
- Jos jääpaloja nautitaan suoraan pakastimesta otettuina, ne voivat aiheuttaa kylmävammoja.
- Merkitse pakastuspäivämäärä kaikkiin pakkauksiin, jotta voit helposti seurata säilytysaikoja.

7.2 Pakasteiden säilytysohjeita

Noudata seuraavia ohjeita varmistaaksesi laitteen parhaan suorituskyvyn:

- tarkista, että kaupasta ostamasi pakasteet on säilytetty oikein;
- laita pakasteet pakastimeen mahdollisimman nopeasti ostoksilla käynnin jälkeen;

- älä avaa ovea usein äläkä pidä ovea auki pitempään kuin on tarpeen.
- Sulatettu pakaste pilaantuu nopeasti, eikä sitä saa pakastaa uudelleen.
- Älä käytä tuotetta pakkaukseen merkityn viimeisen käyttöpäivän jälkeen.

8. HOITO JA PUHDISTUS



HUOMIO

Kytke laite irti verkkovirrasta ennen puhdistus- ja huoltotoiden aloittamista.



Laitteen jäähdytysyksikkö sisältää hiilivetyä; Jäähdytysyksikön huollon ja täytön saa suorittaa ainoastaan valtuutettu huoltoliike.

8.1 Säännöllinen puhdistus

1. Katkaise virta laitteesta.
2. Irrota pistoke pistorasiasta.
3. Puhdista pakastin ja siihen kuuluvat lisätarvikkeet säännöllisesti ja lämpimällä vedellä ja käsitiivakainella. Puhdista kannen tiiviste huolellisesti.
4. Kuivaa pakastin kauttaaltaan.
5. Kiinnitä pistoke pistorasiaan.
6. Kytke virta laitteeseen.



HUOMIO

Älä käytä pakastimen sisäpuolen puhdistukseen voimakkaita tai hankaavia puhdistusaineita, voimakastuoksuisia tuotteita tai kiillotusaineita. Ehkäise jäähdytysjärjestelmän voittuminen.



Kompressorialuetta ei tarvitse puhdistaa.

Monet keittiön pintojen puhdistusaineet sisältävät kemikaaleja, jotka voivat vahingoittaa laitteen muoviosia. Tästä syystä laitteen ulkopintojen puhdistuksessa on suositeltavaa käyttää vain lämmintä vettä ja käsitiivakainetta.

8.2 Pakastimen sulattaminen

Sulata pakastin, kun huurerekkeroksen paksuus on noin 10-15 mm.

Pakastin on paras sulattaa silloin, kun siinä on vain vähän ruokaa.

Huurteen poistaminen:

1. Katkaise virta laitteesta.
2. Poista pakastimesta kaikki elintarvikkeet, kääri ne paksultsi sanomalehteen ja laita viileään paikkaan.
3. Jätä kansi auki, irrota sulamisveden poistoputken tulppa ja anna kaiken sulamisveden kertyä alustalle. Poista jää nopeasti kaapimen avulla.
4. Kun pakastin on sulanut, kuivaa sisäpinnat huolellisesti ja kytke laite takaisin verkkovirtaan.
5. Kytke virta laitteeseen.
6. Aseta lämpötilan säädin maksimijäähdytyksen asentoon ja anna laitteen käydä 2-3 tuntia tällä asetuksella.
7. Laita pakasteet takaisin pakastimeen.



Älä koskaan käytä teräviä metallityökaluja huurteen poistoon, koska ne voivat vahingoittaa laitetta. Älä yritä nopeuttaa sulatusta mekaanisilla tai muilla keinotekoisilla välineillä, joita valmistaja ei ole neuvonut käyttämään. Pakasteiden lämpötilan nouseminen sulatuksen aikana voi lyhentää niiden turvallista säilytysaikaa.

Laitteen seinissä on enemmän huurretta, jos ulkoilman kosteus on suuri ja jos pakasteita ei ole pakattu oikein.

8.3 Jos laitetta ei käytetä pitkään aikaan

Jos laitetta ei ole tarkoitus käyttää pitkään aikaan, suorita seuraavat toimenpiteet:

1. Katkaise virta laitteesta.
2. Irrota pistoke pistorasiasta.
3. Ota kaikki ruoat pois.
4. Sulata ja puhdista laite sekä kaikki sen varusteet.

5. Jätä kansi auki, jotta pakastimeen ei jää epämiellyttäviä hajuja.



Jos jätät laitteen toimintaan, pyydä jotakin henkilöä tarkistamaan kaappiin jätetyt elintarvikkeet aika ajoin, jotta ne eivät pilaannu esimerkiksi sähkökatkon sattuessa.

9. KÄYTTÖHÄIRIÖT



HUOMIO

Irrota pistoke pistorasiasta ennen kuin aloitat vianmäärityksen. Vianmääritystoimenpiteet, joita ei ole mainittu tässä käyttöohjeessa, on annettava ammattitaitoisen sähköasentajan tehtäväksi.



Tietyntyyliset äänet kuuluvat laitteen normaalin toimintaan (kompressori, jäähdytysaineen kierto).

Häiriö	Mahdollinen syy	Korjaustoimenpide
Laite on äänekäs.	Laite ei ole kunnolla tuettu.	Tarkasta, että laite seisoo vakaasti (kaikki neljä jalkaa ovat lattialla).
Kompressori käy jatkuvasti.	Lämpötilaa ei ole säädetty oikein.	Sääädä lämpötila korkeammaksi.
	Kantta on avattu liian usein.	Älä pidä kantta auki pitempään kuin on tarpeen.
	Kansi ei ole kunnolla kiinni.	Tarkista, että kansi sulkeutuu kunnolla ja tiivisteet ovat ehjät ja puhtaat.
	Pakastimeen on pantu suuria määriä elintarvikkeita samanaikaisesti.	Odota muutama tunti ja tarkista lämpötila uudelleen.
	Ruoka on pantu pakastimeen liian lämpimänä.	Anna ruoan jäähtyä huoneen lämpötilaan ennen pakastimista.
	Huoneen lämpötila on liian korkea pakastimen tehokkaan toimintaan.	Yritä laskea sen huoneen lämpötilaa, johon pakastin on sijoitettu.
Korkean lämpötilan hälytysmerkkivalo palaa.	Pakastimen sisällä on liian lämmintä.	Katso kohta Korkean lämpötilan hälytys.
	Pakastin on juuri kytketty päälle, ja lämpötila on vielä liian korkea.	Katso kohta Korkean lämpötilan hälytys.

Häiriö	Mahdollinen syy	Korjaustoimenpide
Huurretta ja jäätä muodostuu runsaasti.	Elintarvikkeita ei ole pakattu kunnolla.	Pakkaa tuotteet paremmin.
	Kantta ei ole suljettu kunnolla tai se ei sulkeudu tiiviisti.	Tarkista, että kansi sulkeutuu kunnolla ja tiivisteet ovat ehjät ja puhtaat.
	Lämpötilaa ei ole säädetty oikein.	Sääädä lämpötila korkeammaksi.
	Veden poistoputken tulppa ei ole asetettu oikein.	Aseta veden poistoputken tulppa oikein.
Kansi ei sulkeudu kokonaan.	Pakastimessa on liikaa huurretta.	Poista liika huurre.
	Kannen tiivisteet ovat likaiset tai tahmeat.	Puhdista kannen tiivisteet.
	Elintarvikkepakkaukset estävät kannen sulkeutumisen.	Järjestä pakasteet oikealla tavalla. Katso pakastimessa olevaa tarraa.
Kantta on vaikea avata.	Kannen tiivisteet ovat likaiset tai tahmeat.	Puhdista kannen tiivisteet.
	Venttiili on tukossa.	Tarkista venttiili.
Valo ei syty.	Lamppu on palanut.	Lue ohjeet kohdasta Lampun vaihtaminen.
Pakastimen sisällä on liian lämmintä.	Lämpötilaa ei ole säädetty oikein.	Sääädä lämpötila alhaisemmaksi.
	Kansi ei sulkeudu tiukasti, tai sitä ei ole suljettu kunnolla.	Tarkista, että kansi sulkeutuu kunnolla ja tiiviste on ehjä ja puhdas.
	Pakastinta on esijäähdytettävä riittävästi ennen pakastusta.	Esijäähdytä pakastinta tarpeeksi kauan.
	Pakastimeen on pantu suuria määriä elintarvikkeita samanaikaisesti.	Odota muutama tunti ja tarkista lämpötila uudelleen. Sijoita seuraavalla kerralla pakastimeen pienempiä ruokamääriä yhdellä kertaa.
	Ruoka on pantu pakastimeen liian lämpimänä.	Anna ruoan jäähtyä huoneen lämpötilaan ennen pakastamista.
	Pakastettavat elintarvikkeet ovat liian lähellä toisiaan.	Sijoittele tuotteet siten, että kylmä ilma pääsee kiertämään niiden ympärillä.
	Kantta on avattu liian usein.	Yritä olla avaamatta kantta usein.

Häiriö	Mahdollinen syy	Korjaustoimenpide
	Kantta on pidetty auki pitkän aikaa.	Älä pidä kantta auki pitempään kuin on tarpeen.
Pakastimen sisällä on liian kylmä.	Lämpötilaa ei ole säädetty oikein.	Säädä lämpötila korkeammaksi.
Laite ei toimi lainkaan. Sekä jäähdytys että valot ovat poissa toiminnasta.	Pistoke ei ole kunnolla pistorasiasassa.	Yhdistä pistoke kunnolla pistorasiaan.
	Laite ei saa virtaa.	Yritä yhdistää toinen sähkölaite virtalähteeseen.
	Laitetta ei ole kytketty päälle.	Kytke virta laitteeseen.
	Pistorasiassa ei ole jännitettä. (Yritä kytkeä pistorasiaan jokin toinen sähkölaite.)	Ota yhteys sähköasentajaan.

9.1 Asiakaspalvelu

Jos laite ei edellä mainittujen tarkastusten jälkeenkään toimi oikein, ota yhteys lähimpään valtuutettuun huoltoliikkeeseen.

Jotta saisit laitteen huolletuksi mahdollisimman nopeasti, on ehdottoman tärkeää, että kerrot laitteen mallin ja sarjanumeron, jotka löytyvät joko takuutodistuksesta tai laitteen ulkopinnassa oikealla puolella olevasta arvokilvestä.

ää, että kerrot laitteen mallin ja sarjanumeron, jotka löytyvät joko takuutodistuksesta tai laitteen ulkopinnassa oikealla puolella olevasta arvokilvestä.

9.2 Lampun vaihtaminen

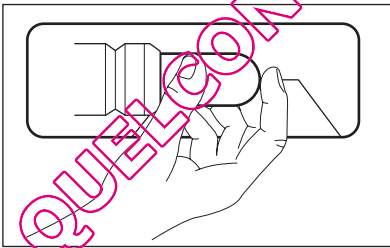

1. Irrota pistoke pistorasiasta.
2. Vaihda käytetty lamppu saman tehoiseen uuteen lamppuun, joka on tarkoitettu erityisesti kodinkoneisiin. (maksimiteho on merkitty lampun suojaan)
3. Kiinnitä pistoke pistorasiaan.
4. Avaa kansi. Tarkista, että valo syttyy.



VAROITUS!

Älä poista lampun suojusta vaihdon aikana.

Älä käytä pakastinta, jos lampun suojus on viallinen tai sitä ei ole.

10. ASENNUS

10.1 Sijoittaminen



VAROITUS!

Jos poistat käytöstä vanhan laitteen, jonka kansi on varustettu lukolla tai salvalla, riko lukko, jotta pikkulapset eivät voi jäädä loukkuun laitteen sisään.



Pistokkeen on oltava helposti ulottuvilla laitteen asennuksen jälkeen.

Laitteen voi asentaa kuivaan, hyvin tuuletettuun sisätilaan (autotalliin tai kellariin), mutta parhaiten se toimii paikassa, jossa ympäristön lämpötila vastaa laitteen arvokilvessä määritettyä ilmaa koskevaa luokitusta:

Ilmaa koskeva luokitus	Ympäristön lämpötila
SN	+10 °C - +32 °C
N	+16 °C - +32 °C
ST	+16 °C - +38 °C
T	+16 °C - +43 °C

10.2 Sähköliitäntä

Ennen kuin kytket laitteen verkkovirtaan, tarkista, että arvokilvessä mainittu jännite ja taajuus vastaavat verkkovirran arvoja.

Laitte on kytkettävä maadoitettuun pistorasiaan. Virtajohdon pistoke on varustettu maadoituskoskettimella. Jos pistorasian, johon laite kytketään, ei ole maadoitettu, ota yhteys sähköasentajaan ja pyydä asentajaa kytkemään laite erilliseen maadoitusliittimeen voimassa olevien määräysten mukaisesti.

Valmistaja ei vastaa millään tavalla vahingoista, mikäli edellä olevia turvallisuusohjeita ei ole noudatettu.

Tämä laite vastaa Euroopan yhteisön direktiivejä.

10.3 Ilmanvaihtovaatimukset

1. Sijoita pakastin vaakasuoraan tasaiselle pinnalle. Laitteen kaikkien neljän jalan tulee olla tukevasti lattiassa.
 2. Varmista, että laitteen ja takana olevan seinän välinen rako on 5 cm.
 3. Varmista, että laitteen ja sen sivuilla olevien seinien välinen rako on 5 cm.
- Ilmanvaihdon on oltava riittävä laitteen takana.

11. ÄÄNET

Tietyntyyliset äänet kuuluvat laitteen normaaliin toimintaan (kompressori, jäähdytysaineen kierto).

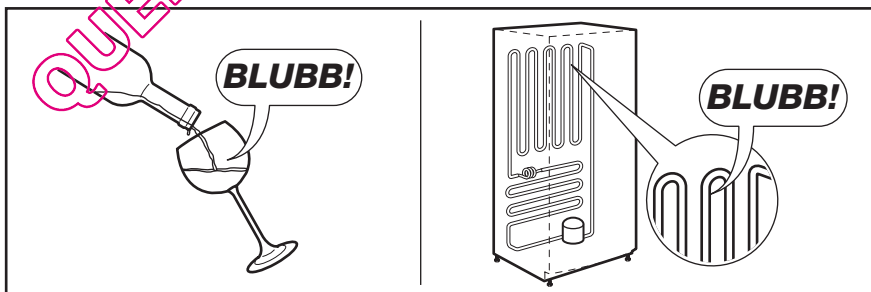
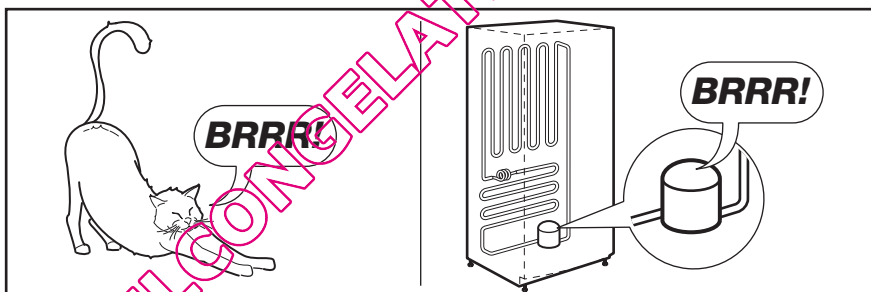
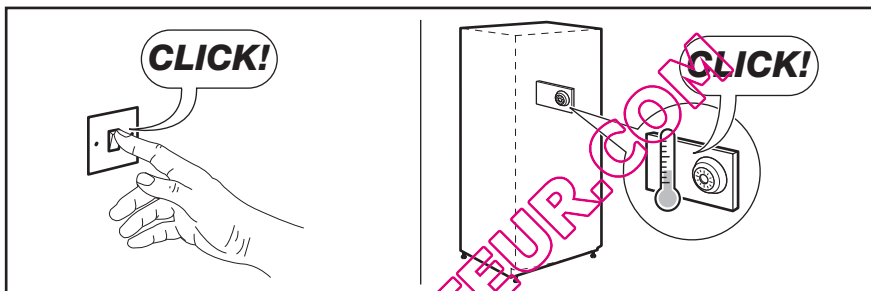
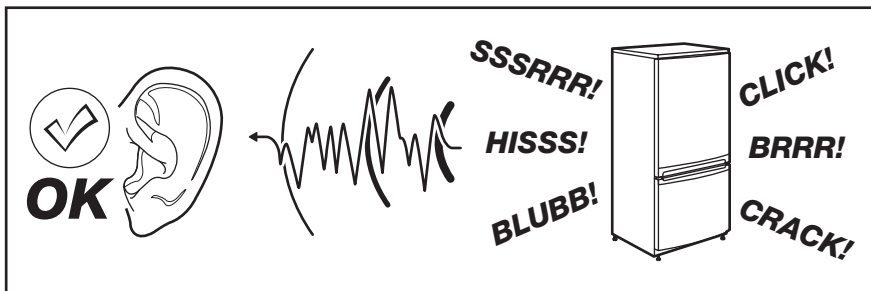

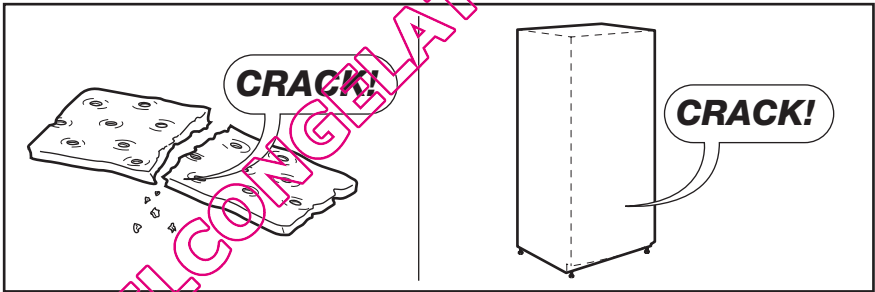
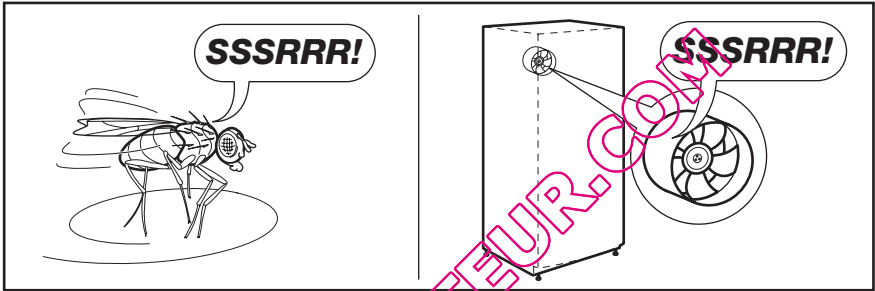
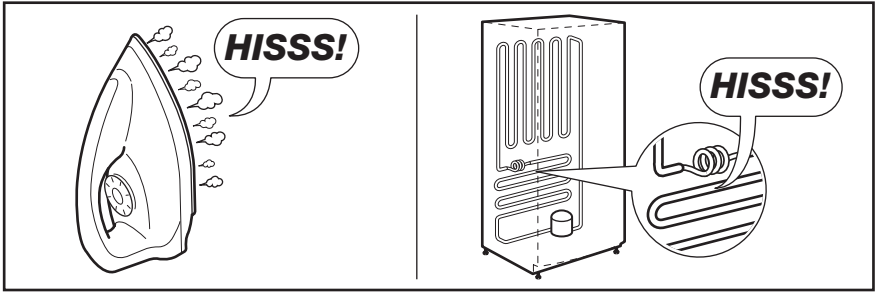



12. TEKNISET TIEDOT

Mitat	Korkeus × Leveys × Syvyys (mm):	Muut tekniset tiedot on ilmoitettu laitteen ulkopinnassa oikealla puolella sijaitsevassa tyyppikilvessä.
	868 × 806 × 665	
Nousuaika	28 tuntia	

13. YMPÄRISTÖNSUOJELU

Kierrätä materiaalit, jotka on merkitty merkillä . Kierrätä pakkaus laittamalla se asianmukaiseen kierrätysastiaan. Suojele ympäristöä ja ihmisten terveyttä kierrättämällä sähkö- ja

elektroniikkaromut. Älä hävitä merkillä  merkittyjä kodinkoneita kotitalousjätteen mukana. Palauta tuote paikalliseen kierrätyskeskukseen tai ota yhteyttä paikalliseen viranomaiseen.

QUELCONGELATEUR.COM

SOMMAIRE

1. CONSIGNES DE SÉCURITÉ	32
2. DESCRIPTION DE L'APPAREIL	35
3. FONCTIONNEMENT	36
4. BANDEAU DE COMMANDE	36
5. PREMIÈRE UTILISATION	37
6. UTILISATION QUOTIDIENNE	37
7. CONSEILS UTILES	38
8. ENTRETIEN ET NETTOYAGE	39
9. EN CAS D'ANOMALIE DE FONCTIONNEMENT	40
10. INSTALLATION	44
11. BRUITS	45
12. CARACTÉRISTIQUES TECHNIQUES	46
13. EN MATIÈRE DE PROTECTION DE L'ENVIRONNEMENT	47

NOUS PENSONS À VOUS

Merci d'avoir choisi ce produit Electrolux. Avec ce produit, vous bénéficiez de dizaines d'années d'expérience professionnelle et d'innovation. Ingénieux et élégant, il a été conçu sur mesure pour vous. Grâce à cet appareil, vous savez que chaque utilisation vous apportera satisfaction.

Bienvenue chez Electrolux.

Visitez notre site Internet pour :



Obtenir des conseils d'utilisation, des brochures, de l'aide, des informations :
www.electrolux.com



Enregistrer votre produit pour obtenir un meilleur service :
www.electrolux.com/productregistration



Acheter des accessoires, consommables et pièces de rechange d'origine pour votre appareil :
www.electrolux.com/shop

SERVICE APRÈS-VENTE

N'utilisez que des pièces de rechange d'origine.

Avant de contacter le service, assurez-vous de disposer des informations suivantes :

Vous trouverez ces informations sur la plaque signalétique. Modèle, PNC, numéro de série.



Avertissement/Attention : consignes de sécurité.



Informations générales et conseils



Informations écologiques

Sous réserve de modifications.

1. CONSIGNES DE SÉCURITÉ

Pour votre sécurité et garantir une utilisation correcte de l'appareil, lisez attentivement cette notice, y compris les conseils et avertissements, avant d'installer et d'utiliser l'appareil pour la première fois. Pour éviter toute erreur ou accident, veillez à ce que toute personne qui utilise l'appareil connaisse bien son fonctionnement et ses fonctions de sécurité. Conservez cette notice avec l'appareil. Si l'appareil doit être vendu ou cédé à une autre personne, veillez à remettre cette notice au nouveau propriétaire, afin qu'il puisse se familiariser avec son fonctionnement et sa sécurité.

Pour la sécurité des personnes et des biens, conservez et respectez les consignes de sécurité figurant dans cette notice. Le fabricant décline toute responsabilité en cas de dommages dus au non-respect de ces instructions.

Lors de sa fabrication, cet appareil a été construit selon des normes, directives et/ou décrets pour une utilisation sur le territoire français.

Pour la sécurité des biens et des personnes ainsi que pour le respect de l'environnement, vous devez d'abord lire attentivement les préconisations suivantes avant toute utilisation de votre appareil.



ATTENTION

Pour éviter tout risque de détérioration de l'appareil, transportez-le dans sa position d'utilisation muni de ses cales de transport (selon le modèle). Au déballage de celui-ci, et pour empêcher des risques d'asphyxie et corporel, tenez les matériaux d'emballage hors de portée des enfants.



ATTENTION

Pour éviter tout risque (mobilier, immobilier, corporel,...), l'installation, les raccordements (eau, gaz, électricité, évacuation selon modèle), la mise en service et la maintenance de votre appareil doivent être effectuées par un professionnel qualifié.



ATTENTION

Votre appareil a été conçu pour être utilisé par des adultes. Il est destiné à un usage domestique normal. Ne l'utilisez pas à des fins commerciales ou industrielles ou pour d'autres buts que ceux pour lesquels il a été conçu. Vous évitez ainsi des risques matériel et corporel.



ATTENTION

Débranchez l'appareil avant toute opération de nettoyage manuel. N'utilisez que des produits du commerce non corrosifs ou non inflammables. Toute projection d'eau ou de vapeur est proscrite pour écarter le risque d'électrocution.



ATTENTION

Si votre appareil est équipé d'un éclairage, débranchez l'appareil avant de procéder au changement de l'ampoule (ou du néon, etc.) pour éviter de s'électrocuter.



ATTENTION

Afin d'empêcher des risques d'explosion ou d'incendie, ne placez pas de produits inflammables ou d'éléments imbibés de produits inflammables à l'intérieur, à proximité ou sur l'appareil.



ATTENTION

Lors de la mise au rebut de votre appareil, et pour écarter tout risque corporel, mettez hors d'usage ce qui pourrait présenter un danger : coupez le câble d'alimentation au ras de l'appareil. Informez-vous auprès des services de votre commune des endroits autorisés pour la mise au rebut de l'appareil.

**ATTENTION**

Respectez la chaîne de froid dès l'acquisition d'un aliment jusqu'à sa consommation pour exclure le risque d'intoxication alimentaire.

Veillez maintenant lire attentivement cette notice pour une utilisation optimale de votre appareil.

1.1 Sécurité des enfants et des personnes vulnérables

- Cet appareil n'est pas destiné à être utilisé par des enfants ou des personnes dont les capacités physiques, sensorielles ou mentales, ou le manque d'expérience et de connaissance les empêchent d'utiliser l'appareil sans risque lorsqu'ils sont sans surveillance ou en l'absence d'instruction d'une personne responsable qui puisse leur assurer une utilisation de l'appareil sans danger.

Empêchez les enfants de jouer avec l'appareil.

- Ne laissez pas les différents emballages à portée des enfants. Ils pourraient s'asphyxier.
- Si l'appareil doit être mis au rebut, veillez à couper le câble d'alimentation électrique au ras de l'appareil pour éviter les risques d'électrocution. Démontez la porte pour éviter que des enfants ne restent enfermés à l'intérieur.
- Cet appareil est muni de fermetures magnétiques. S'il remplace un appareil équipé d'une fermeture à ressort, nous vous conseillons de rendre celle-ci inutilisable avant de vous en débarrasser. Ceci afin d'éviter aux enfants de s'enfermer dans l'appareil et de mettre ainsi leur vie en danger.

1.2 Consignes générales de sécurité

**AVERTISSEMENT**

Veillez à ce que les orifices de ventilation, situés dans l'enceinte de l'appareil ou la structure intégrée, ne soient pas obstrués.

- Les appareils sont destinés uniquement à la conservation des aliments et/ou des boissons dans le cadre d'un usage

domestique normal, tel que celui décrit dans la présente notice.

- N'utilisez pas d'appareils électriques, d'agents chimiques ou tout autre système artificiel pour accélérer le processus de dégivrage.
- Ne faites pas fonctionner d'appareils électriques (comme des sorbetières électriques, ...) à l'intérieur des appareils de réfrigération à moins que cette utilisation n'ait reçu l'agrément du fabricant.
- N'endommagez pas le circuit frigorifique.
- Le circuit frigorifique de l'appareil contient de l'isobutane (R600a), un gaz naturel offrant un haut niveau de compatibilité avec l'environnement mais qui est néanmoins inflammable.

Pendant le transport et l'installation de votre appareil, assurez-vous qu'aucune partie du circuit frigorifique n'est endommagée.

Si le circuit frigorifique est endommagé :

- évitez les flammes vives et toute autre source d'allumage
- aérez soigneusement la pièce où se trouve l'appareil
- Ne modifiez pas les spécifications de l'appareil. Si le câble d'alimentation est endommagé, il peut causer un court circuit, un incendie et/ou une électrocution.

**AVERTISSEMENT**

Les éventuelles réparations ou interventions sur votre appareil, ainsi que le remplacement du câble d'alimentation, ne doivent être effectuées que par un professionnel qualifié.

1. Ne branchez pas le cordon d'alimentation à une rallonge.
2. Assurez-vous que la prise n'est pas écrasée ou endommagée par l'arrière de l'appareil. Une prise de courant écrasée ou endommagée peut s'échauffer et causer un incendie.
3. Vérifiez que la prise murale de l'appareil est accessible.
4. Ne débranchez pas l'appareil en tirant sur le câble.

5. Si la prise murale n'est pas bien fixée, n'introduisez pas de prise dedans. Risque d'électrocution ou d'incendie.
 6. N'utilisez pas l'appareil sans le difuseur de l'ampoule (si présent) de l'éclairage intérieur.
- Cet appareil est lourd. Faites attention lors de son déplacement.
 - Ne touchez pas avec les mains humides les surfaces givrées et les produits congelés (risque de brûlure et d'arrachement de la peau).
 - Évitez une exposition prolongée de l'appareil aux rayons solaires.
 - Les ampoules (si présentes) utilisées dans cet appareil sont des ampoules spécifiques uniquement destinées à être utilisées sur des appareils ménagers. Elles ne sont pas du tout adaptées à un éclairage quelconque d'une habitation.

1.3 Utilisation quotidienne

- Ne posez pas d'éléments chauds sur les parties en plastique de l'appareil.
- Ne stockez pas de gaz ou de liquides inflammables dans l'appareil (risque d'explosion).
- Ne placez pas d'aliments directement contre la sortie d'air sur la paroi arrière de l'appareil. (Si l'appareil est sans glace.)
- Un produit décongelé ne doit jamais être recongelé.
- Conservez les aliments emballés conformément aux instructions de leur fabricant.
- Respectez scrupuleusement les conseils de conservation donnés par le fabricant de l'appareil. Consultez les instructions respectives.
- Ne mettez pas de bouteilles ni de boîtes de boissons gazeuses dans le compartiment congélateur, car la pression se formant à l'intérieur du contenant pourrait le faire éclater et endommager ainsi l'appareil.
- Ne consommez pas certains produits tels que les bâtonnets glacés dès leur sortie de l'appareil, car ils peuvent provoquer des brûlures.

1.4 Entretien et nettoyage

- Avant toute opération d'entretien, mettez l'appareil à l'arrêt et débranchez-le.
- N'utilisez pas d'objets métalliques pour nettoyer l'appareil.
- N'utilisez pas d'objet tranchant pour gratter la couche de givre. N'employez pour cela qu'une spatule en plastique.

1.5 Installation



Avant de procéder au branchement électrique, respectez scrupuleusement les instructions fournies dans le paragraphe correspondant.

- Déballez l'appareil et vérifiez qu'il n'est pas endommagé. Ne branchez pas l'appareil s'il est endommagé. Signalez immédiatement au revendeur de l'appareil les dommages constatés. Dans ce cas, gardez l'emballage.
- Avant de brancher votre appareil, laissez-le au moins 4 heures au repos afin de permettre à l'huile de refluer dans le compresseur.
- Veillez à ce que l'air circule librement autour de l'appareil pour éviter qu'il ne surchauffe. Pour assurer une ventilation suffisante, respectez les instructions d'installation.
- L'appareil ne doit pas être placé à proximité de radiateurs ou de cuisinières.
- Assurez-vous que la prise principale est accessible une fois l'appareil installé.

1.6 Maintenance

- Les branchements électriques nécessaires à l'entretien de l'appareil doivent être réalisés par un électricien ou par une personne qualifiée.
- Cet appareil ne doit être entretenu et réparé que par votre service après vente, exclusivement avec des pièces d'origine.



1.7 Protection de l'environnement



Le système frigorifique et l'isolation de votre appareil ne contiennent pas de C.F.C. contribuant ainsi à préserver l'environnement. L'appareil ne doit pas être mis au rebut avec les ordures ménagères et les déchets urbains. La mousse d'isolation contient des gaz in-

flammables : l'appareil sera mis au rebut conformément aux règlements applicables disponibles auprès des autorités locales. Veillez à ne pas détériorer les circuits frigorifiques, notamment au niveau du condenseur. Les matériaux utilisés dans cet appareil identifiés par le symbole ♻ sont recyclables.

2. DESCRIPTION DE L'APPAREIL

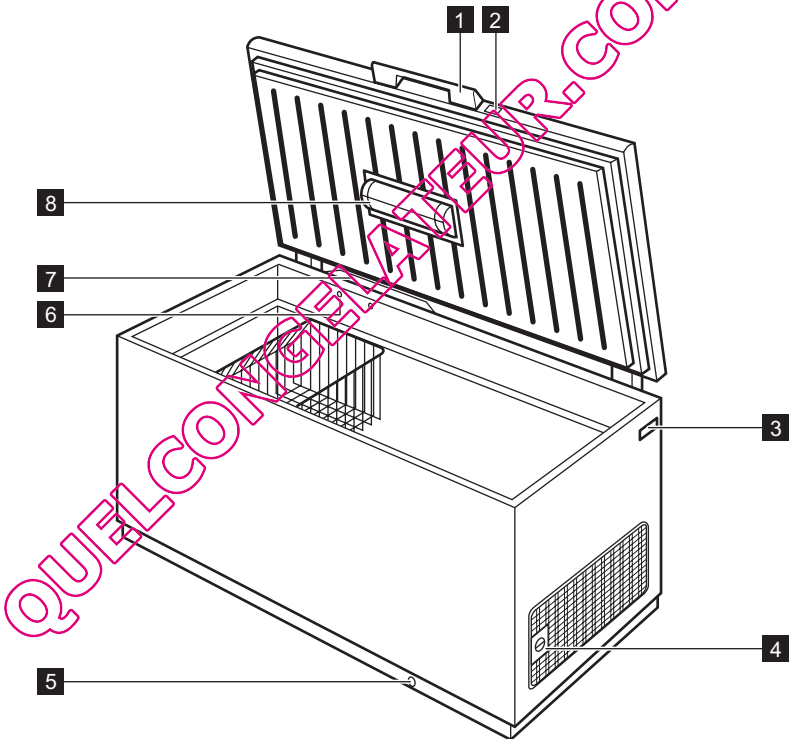

1 Poignée du couvercle

2 Verrouillage

3 Plaque signalétique

4 Thermostat

5 Goulotte d'évacuation de l'eau de dégivrage

6 Vanne de réouverture facile du couvercle

7 Système Low Frost

8 Éclairage

3. FONCTIONNEMENT

3.1 Mise en fonctionnement

Branchez l'appareil à une prise murale.
Le voyant de test clignote.

Tournez le thermostat dans le sens des aiguilles d'une montre sur une position moyenne.



Si la température à l'intérieur de l'appareil est trop élevée, le voyant Alarme clignote.

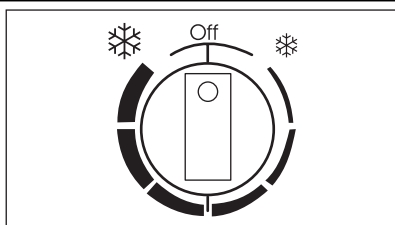

3.2 Mise à l'arrêt

Pour mettre à l'arrêt l'appareil, tournez le thermostat sur la position OFF.

3.3 Réglage de la température

La température est réglée automatiquement.

Pour utiliser l'appareil, procédez comme suit :

- tournez le thermostat vers ❄️ pour obtenir le niveau de froid minimal.
- tournez le thermostat vers ❄️ pour obtenir le niveau de froid maximal.



Un réglage intermédiaire est généralement le plus indiqué.

Toutefois, on obtiendra le réglage exact en tenant compte du fait que la température à l'intérieur de l'appareil dépend de plusieurs facteurs :

- la température ambiante

- la fréquence d'ouverture du couvercle
- la quantité d'aliments stockés
- l'emplacement de l'appareil.

4. BANDEAU DE COMMANDE

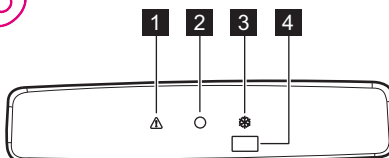

- 1 Voyant alarme de température
- 2 Voyant de fonctionnement
- 3 Voyant Action Freeze
- 4 Touche Action Freeze et réinitialisation alarme

La fonction peut être désactivée à tout moment en appuyant sur la touche Action Freeze . Le voyant Action Freeze s'éteint.

4.2 Alarme haute température

Une augmentation de la température dans le congélateur (par exemple à cause d'une panne de courant) est indiquée par :

- l'activation du voyant Alarme
- le déclenchement d'une alarme sonore. Pendant la phase d'alarme, l'alarme sonore peut être désactivée en appuyant sur la touche Arrêt alarme.

4.1 Fonction Action Freeze

Pour activer la fonction Action Freeze, appuyez sur la touche Action Freeze .

Le voyant Action Freeze s'allume.

Cette fonction s'arrête automatiquement au bout de 52 heures.

Pendant la phase d'alarme, ne placez aucun aliment à l'intérieur du congélateur.

Une fois rétablies les conditions normales de fonctionnement, le voyant Alarme s'éteint automatiquement.

5. PREMIÈRE UTILISATION

5.1 Nettoyage intérieur

Avant d'utiliser l'appareil pour la première fois, nettoyez l'intérieur et tous les accessoires internes avec de l'eau tiède savonneuse pour supprimer l'odeur caractéristique

que du "neuf" puis séchez soigneusement.



N'utilisez pas de produits abrasifs, poudre à récurer, éponge métallique pour ne pas abîmer la finition.

6. UTILISATION QUOTIDIENNE

6.1 Congélation d'aliments frais

Le compartiment congélateur est idéal pour congeler des denrées fraîches et conserver les aliments surgelés ou congelés pendant longtemps.

Pour congeler des aliments frais, activez la fonction Action Freeze au moins 24 heures avant de placer les denrées à congeler dans le compartiment congélateur. La quantité maximale de denrées que vous pouvez congeler par 24 heures est indiquée sur la **plaque signalétique** ³⁾

Le temps de congélation est de 24 heures : aucune autre denrée à congeler ne doit être ajoutée pendant cette période.

6.2 Conservation des aliments congelés

À la mise en service ou après un arrêt prolongé, placez le thermostat sur la position Max pendant 2 heures environ, avant d'introduire les produits dans le compartiment.



En cas de dégivrage accidentel, du par exemple à une panne de courant, si la panne doit se prolonger plus longtemps qu'il n'est indiqué à la rubrique "temps d'augmentation" dans la section Caractéristiques techniques, consommez les aliments décongelés le plus rapidement possible ou recongelez-les après les avoir cuits (une fois refroidis).

6.3 Ouverture et fermeture du couvercle

Le couvercle est équipé d'un joint d'étanchéité qui empêche l'humidité de pénétrer dans la cuve et de nuire à la production de froid. Le couvercle est alors difficile à ouvrir juste après que vous l'ayez refermé (création d'un vide d'air).

Attendez quelques minutes et le couvercle s'ouvrira sans difficulté. La valve d'évacuation d'air facilite l'ouverture du couvercle.



AVERTISSEMENT

Ne tirez jamais violemment sur la poignée.

6.4 Système Low Frost

L'appareil est équipé du système Low Frost (une vanne est visible à l'intérieur du congélateur, à l'arrière) réduisant la forma-

³⁾ Consultez le paragraphe "Caractéristiques techniques"

tion de givre dans le congélateur coffre jusqu'à 80 %.

6.5 Paniers de rangement

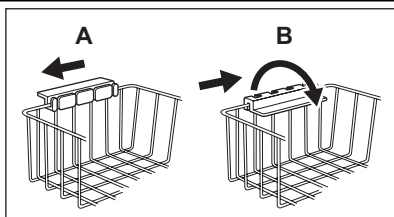

Accrochez les paniers sur le bord supérieur du congélateur (A) ou placez-les à l'intérieur (B). Tournez et bloquez les poignées en fonction de ces deux positions, comme indiqué.

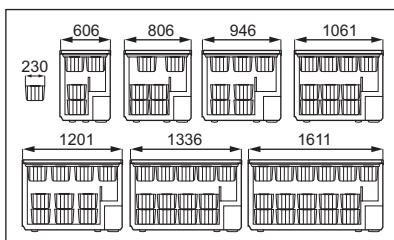



Les paniers s'emboîtent l'un dans l'autre. Les figures suivantes vous indiquent les différentes possibilités de chargement en fonction du type d'appareil.

Vous pouvez acheter des paniers supplémentaires auprès de votre service après-vente local.

6.6 Serrure

Le congélateur est équipé d'une serrure constituant une sécurité enfant. La serrure est conçue de manière à ce que vous puissiez tourner la clé et fermer le couvercle uniquement si vous avez préalablement inséré la clé dans la serrure. Pour fermer le congélateur, procédez comme suit :

- insérez délicatement la clé dans la serrure.
- tournez la clé dans le sens des aiguilles d'une montre vers le symbole . Pour ouvrir le congélateur, procédez comme suit :

- insérez délicatement la clé dans la serrure.
- tournez la clé dans le sens inverse des aiguilles d'une montre vers le symbole .



Des clés de rechange sont disponibles auprès du Service après-vente de votre magasin vendeur.



AVERTISSEMENT

Veillez à garder la clé hors de la portée des enfants. Veillez à enlever la clé de la serrure lors de la mise au rebut de votre appareil.

7. CONSEILS UTILES

7.1 Conseils pour la congélation

Pour obtenir les meilleurs résultats, voici quelques conseils importants :

- la quantité maximale de denrées que vous pouvez congeler par 24 heures est indiquée sur la plaque signalétique.
- le temps de congélation est de 24 heures. Aucune autre denrée à congeler ne doit être ajoutée pendant cette période.
- congelez seulement les denrées alimentaires fraîches, de qualité supérieure (une fois nettoyées).
- préparez la nourriture en petits paquets pour une congélation rapide et uniforme, adaptés à l'importance de la consommation.
- enveloppez les aliments dans des feuilles d'aluminium ou de polyéthylène et

assurez-vous que les emballages sont étanches ;

- ne laissez pas des aliments frais, non congelés, toucher des aliments déjà congelés pour éviter une remontée en température de ces derniers.
- les aliments maigres se conservent mieux et plus longtemps que les aliments gras ; le sel réduit la durée de conservation des aliments
- la température très basse à laquelle se trouvent les bâtonnets glacés, s'ils sont consommés dès leur sortie du compartiment congélateur, peut provoquer des brûlures.
- L'identification des emballages est importante : indiquez la date de congélation du produit, et respectez la durée de conservation indiquée par le fabricant.

7.2 Conseils pour la conservation des produits surgelés et congelés du commerce

Pour une bonne conservation des produits surgelés et congelés, vous devez :

- vous assurer qu'ils ont bien été conservés au magasin ;
- prévoir un temps réduit au minimum pour leur transport du magasin d'alimentation à votre domicile ;
- éviter d'ouvrir trop souvent le couvercle du congélateur et ne le laisser ouvert que le temps nécessaire.
- une fois décongelés, les aliments se détériorent rapidement et ne peuvent pas être recongelés.
- respecter la durée de conservation indiquée par le fabricant.

8. ENTRETIEN ET NETTOYAGE



ATTENTION

débrancher l'appareil avant toute opération d'entretien.



Cet appareil contient des hydrocarbures dans son circuit réfrigérant : l'entretien et la recharge ne doivent donc être effectués que par du personnel autorisé.

8.1 Nettoyage périodique

1. Mettez l'appareil à l'arrêt.
2. Débranchez l'appareil.
3. Nettoyez régulièrement les parois de l'appareil et les accessoires avec de l'eau tiède et un détergent liquide inodore (produit utilisé pour la vaisselle par exemple). Lavez le joint du couvercle avec précaution sans omettre de nettoyer également sous le joint.

4. Rincez et séchez soigneusement les parois et les accessoires de l'appareil.
5. Branchez l'appareil.
6. Mettez l'appareil en marche.



ATTENTION

N'utilisez jamais de produits abrasifs ou caustiques, ni d'éponges avec grattoir ou d'objets métalliques pour procéder au nettoyage intérieur et extérieur de votre appareil. Vous risquez de l'endommager.

Attention à ne pas endommager le système de réfrigération.



Il n'est pas nécessaire de nettoyer la zone du compresseur.

De nombreux détergents pour la cuisine recommandés par les fabricants contiennent des produits chimiques qui peuvent

attaquer/endommager les pièces en plastique utilisées dans cet appareil. Il est par conséquent recommandé d'utiliser seulement de l'eau chaude additionnée d'un peu de savon liquide pour nettoyer la carrosserie de l'appareil.

8.2 Dégivrage du congélateur

Dégivrez le congélateur lorsque l'épaisseur de la couche de givre est d'environ 10-15 mm.

Nous vous conseillons de dégivrer le congélateur lorsque l'appareil est peu chargé (ou vide).

Pour enlever le givre, suivez les instructions ci-dessous :

1. Mettez l'appareil à l'arrêt.
2. Sortez les denrées congelées, enveloppez celles-ci dans plusieurs feuilles de papier journal et conservez-les dans un endroit frais.
3. Maintenez le couvercle ouvert. Ôtez le bouchon de la gouttière d'évacuation de l'eau de dégivrage. Placez un récipient dessous pour récupérer l'eau de dégivrage. Vous pouvez accélérer le dégivrage en retirant la couche de glace avec précaution à l'aide d'une spatule en plastique prévue à cet effet.
4. Le dégivrage terminé, épongez et séchez bien l'intérieur, et remettez le bouchon.
5. Mettez l'appareil en marche.
6. Réglez le thermostat pour obtenir un réglage de froid maximum et faites fonctionner l'appareil pendant deux ou trois heures en utilisant ce réglage.
7. Remplacez les produits surgelés ou congelés dans le compartiment.



N'utilisez en aucun cas de couteau ou tout autre objet tranchant, d'objet métallique pour gratter la couche de givre, vous risquez de détériorer irrémédiablement l'évaporateur. N'utilisez aucun autre dispositif mécanique ou moyen artificiel que ceux qui sont recommandés par le fabricant pour accélérer le dégivrage de votre appareil. Une élévation de la température des denrées congelées, pendant la décongélation, peut réduire leur durée de conservation. La quantité de givre sur les parois de l'appareil augmente si l'humidité ambiante est élevée et si les aliments surgelés ne sont pas bien emballés.

8.3 En cas d'absence prolongée ou de non-utilisation

Prenez les précautions suivantes :

1. Mettez l'appareil à l'arrêt.
2. Débranchez l'appareil.
3. Retirez tous les aliments.
4. Dégivrez et nettoyez l'appareil et tous les accessoires.
5. Maintenez le couvercle ouvert pendant toute la durée de non-utilisation pour éviter la formation d'odeurs.



Si, toutefois, vous n'avez pas la possibilité de débrancher et vider l'appareil, faites vérifier régulièrement son bon fonctionnement pour éviter la détérioration des aliments en cas de panne de courant.

9. EN CAS D'ANOMALIE DE FONCTIONNEMENT



ATTENTION

Avant d'intervenir sur l'appareil, débranchez-le.

La résolution des problèmes, non mentionnés dans le présent manuel, doit être exclusivement confiée à un électricien qualifié ou une personne compétente.



Le fonctionnement de l'appareil produit certains bruits (compresseur et système réfrigérant).

Anomalie	Cause possible	Solution
L'appareil est bruyant.	L'appareil n'est pas correctement calé.	Vérifiez la stabilité de l'appareil (les quatre pieds doivent reposer sur le sol).
Le compresseur fonctionne en continu.	La température n'est pas bien réglée.	Choisissez une température plus élevée.
	Le couvercle a été ouvert trop longtemps	Ne laissez pas le couvercle ouvert plus longtemps que nécessaire.
	Le couvercle n'est pas correctement fermé.	Vérifiez que le couvercle ferme correctement et que le joint est en bon état et propre.
	Trop de produits frais ont été introduits dans l'appareil.	Attendez quelques heures et vérifiez de nouveau la température.
	Les aliments introduits dans l'appareil étaient trop chauds.	Laissez refroidir les aliments à température ambiante avant de les stocker.
	La température ambiante du local où est installé l'appareil est trop élevée pour permettre un fonctionnement optimal.	Veillez à respecter la température idéale (classe climatique) dans la pièce où est installé l'appareil.
Le voyant Alarme haute température est allumé.	La température à l'intérieur du congélateur est trop élevée.	Consultez le paragraphe "Alarme haute température".
	L'appareil a été mis en fonctionnement il y a peu de temps et la température est encore trop élevée.	Consultez le paragraphe "Alarme haute température".
Il y a trop de givre.	Les produits ne sont pas bien enveloppés.	Enveloppez correctement les aliments.
	Le couvercle n'est pas correctement fermé ou ne ferme pas de façon hermétique.	Vérifiez que le couvercle ferme correctement et que le joint est en bon état et propre.
	La température n'est pas bien réglée.	Choisissez une température plus élevée.
	Le bouchon de la gouttière d'évacuation de l'eau de dégivrage n'est pas bien placé.	Placez-le correctement.
Le couvercle ne ferme pas correctement.	Il y a trop de givre.	Procédez au dégivrage de l'appareil.

Anomalie	Cause possible	Solution
	Le joint du couvercle n'est pas propre.	Nettoyez le joint du couvercle.
	Des aliments bloquent la fermeture du couvercle.	Reportez-vous aux instructions qui figurent sur l'auto-collant à l'intérieur de l'appareil pour le stockage des aliments dans l'appareil.
Le couvercle est difficile à ouvrir.	Le joint du couvercle n'est pas propre.	Nettoyez le joint du couvercle.
	La valve est bloquée.	Vérifiez la valve.
L'ampoule ne fonctionne pas.	L'ampoule est défectueuse.	Consultez le paragraphe "Remplacement de l'ampoule d'éclairage".
La température à l'intérieur du congélateur est trop élevée.	La température n'est pas bien réglée.	Choisissez une température plus basse.
	Le couvercle ne ferme pas hermétiquement ou n'est pas correctement fermé.	Vérifiez que le couvercle ferme correctement et que le joint est en bon état et propre.
	Avant la congélation, la température à l'intérieur de l'appareil n'était pas suffisamment froide.	Laissez refroidir l'appareil à vide pendant un temps suffisant.
	Trop de produits frais ont été introduits dans l'appareil.	Attendez quelques heures et vérifiez de nouveau la température. La prochaine fois, introduisez de plus petites quantités d'aliments à congeler en même temps.
	Les aliments introduits dans l'appareil étaient trop chauds.	Laissez refroidir les aliments à température ambiante avant de les stocker.
	Les produits à congeler sont placés trop près les uns des autres.	Placez les produits de façon à ce que l'air puisse circuler entre eux.
	Le couvercle a été ouvert trop souvent.	Évitez d'ouvrir trop souvent le couvercle.
	Le couvercle est resté ouvert pendant un long moment.	Ne laissez pas le couvercle ouvert plus longtemps que nécessaire.
La température à l'intérieur du congélateur est trop basse.	La température n'est pas bien réglée.	Choisissez une température plus élevée.

Anomalie	Cause possible	Solution
L'appareil ne fonctionne pas du tout. Ni la réfrigération ni l'éclairage ne fonctionne.	L'appareil n'est pas correctement branché.	Branchez correctement l'appareil.
	L'appareil n'est pas alimenté électriquement.	Vérifiez l'alimentation électrique en branchant un autre appareil électrique sur la prise.
	Le dispositif de réglage de température n'est pas sur une position de fonctionnement.	Mettez l'appareil en marche.
	La prise n'est pas alimentée (essayez de brancher un autre appareil sur la prise).	Faites appel à un électricien qualifié.

9.1 Service après-vente

En cas d'anomalie de fonctionnement et si malgré toutes les vérifications une intervention s'avère nécessaire, le service après-vente de votre magasin vendeur est le premier habilité à intervenir.

Pour obtenir un service rapide, il est essentiel qu'au moment où vous appelez le service après-vente vous communiquez le modèle et le numéro de série de votre appareil. Ces numéros se trouvent sur la plaque signalétique, située sur le côté extérieur droit de l'appareil.

9.2 Remplacement de l'ampoule

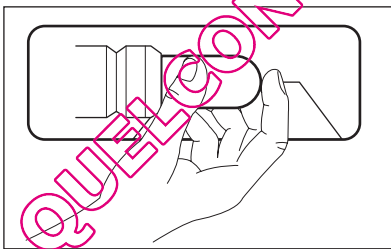

1. Débranchez l'appareil de la prise secteur.
2. Remplacez l'ampoule défectueuse par une ampoule neuve de puissance identique, spécifiquement conçue pour les appareils électroménagers. (La puissance maximale est indiquée sur le diffuseur.)
3. Branchez l'appareil sur le secteur.
4. Ouvrez le couvercle. Vérifiez que l'ampoule s'allume.



AVERTISSEMENT

N'enlevez pas le diffuseur au moment de changer l'ampoule. N'utilisez pas le congélateur si le diffuseur n'est pas installé ou s'il est endommagé.

10. INSTALLATION

10.1 Emplacement



AVERTISSEMENT

Lors de la mise au rebut de votre appareil, veillez à détruire le système de verrouillage et fermeture, ceci afin d'éviter aux enfants de s'enfermer dans le congélateur et de mettre ainsi leur vie en danger.



La prise de l'appareil doit être facilement accessible après son installation.

Cet appareil peut être installé dans un endroit sec et bien aéré (un garage ou une cave). Cependant, pour atteindre une performance optimale, installez l'appareil dans un endroit dont la température ambiante correspond à la classe climatique indiquée sur la plaque signalétique de l'appareil :

Classe climatique	Température ambiante
SN	+ 10 °C à + 32 °C
N	+ 16 °C à + 32 °C
ST	+ 16 °C à + 38 °C
T	+ 16 °C à + 43 °C

10.2 Branchement électrique

Votre appareil ne peut être branché qu'en 230 V monophasé. Vérifiez que le compteur électrique est capable de supporter l'intensité absorbée par votre appareil compte tenu des autres appareils déjà branchés. Calibre des fusibles en ligne (un par phase) : 10 A à 230 V.



L'installation doit être réalisée conformément aux règles de l'art, aux prescriptions de la norme NF.C.15100 et aux prescriptions des fournisseurs d'énergie électrique.

Utilisez un socle de prise de courant comportant une borne de mise à la terre, qui doit être obligatoirement raccordée conformément à la norme NF.C. 15100 et aux prescriptions des fournisseurs d'énergie électrique ; cette prise de courant doit impérativement être accessible. Si le câble d'alimentation est endommagé, il doit être remplacé par un câble d'alimentation certifié. Cette opération ne peut être effectuée que par une personne habilitée, par votre vendeur, ou par le fabricant. L'appareil ne doit pas être raccordée à l'aide d'un prolongateur, d'une prise multiple ou d'un raccordement multiple (risque d'incendie). Vérifiez que la prise de terre est conforme aux règlements en vigueur.

Notre responsabilité ne saurait être engagée en cas d'accidents ou d'incidents provoqués par une mise à la terre inexistante ou défectueuse.

10.3 Conditions requises en matière de circulation d'air

1. Placez l'appareil parfaitement d'aplomb sur une surface plane et solide. L'appareil doit reposer sur ses quatre pieds.
2. Laissez un espace de 5 cm entre l'appareil et le mur arrière.
3. Laissez un espace de 5 cm entre l'appareil et les côtés.

Veillez à garantir une circulation d'air suffisante à l'arrière de l'appareil.

11. BRUITS

L'appareil émet certains bruits pendant son fonctionnement (compresseur, circuit frigorifique).

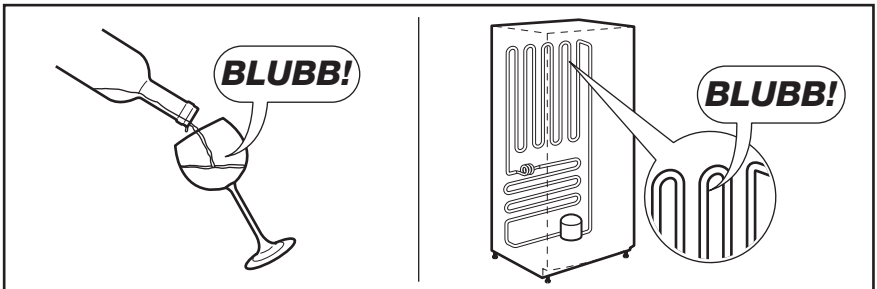
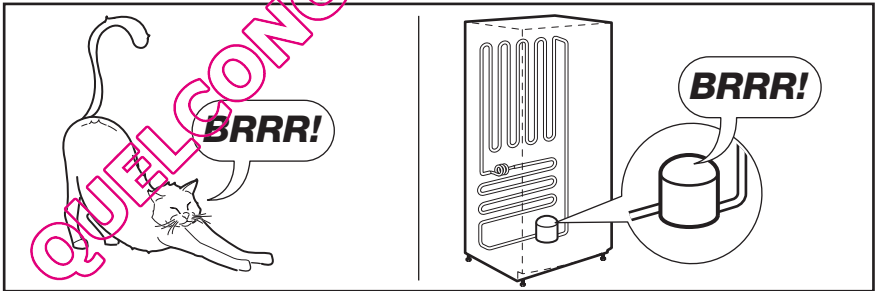
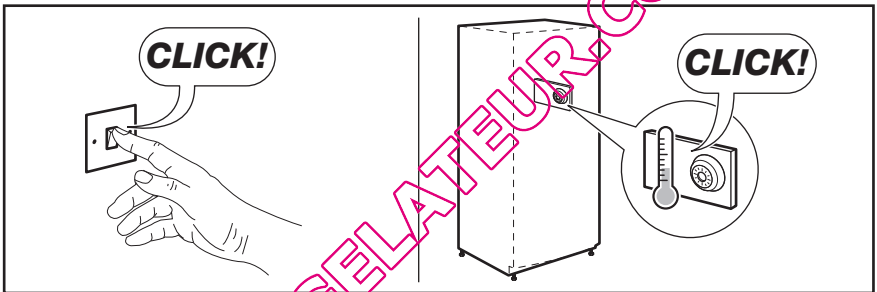
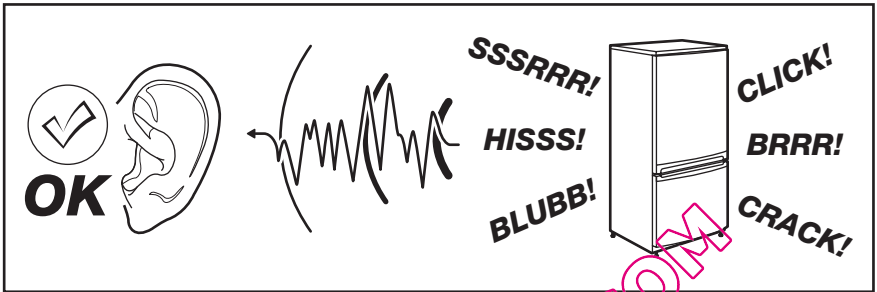

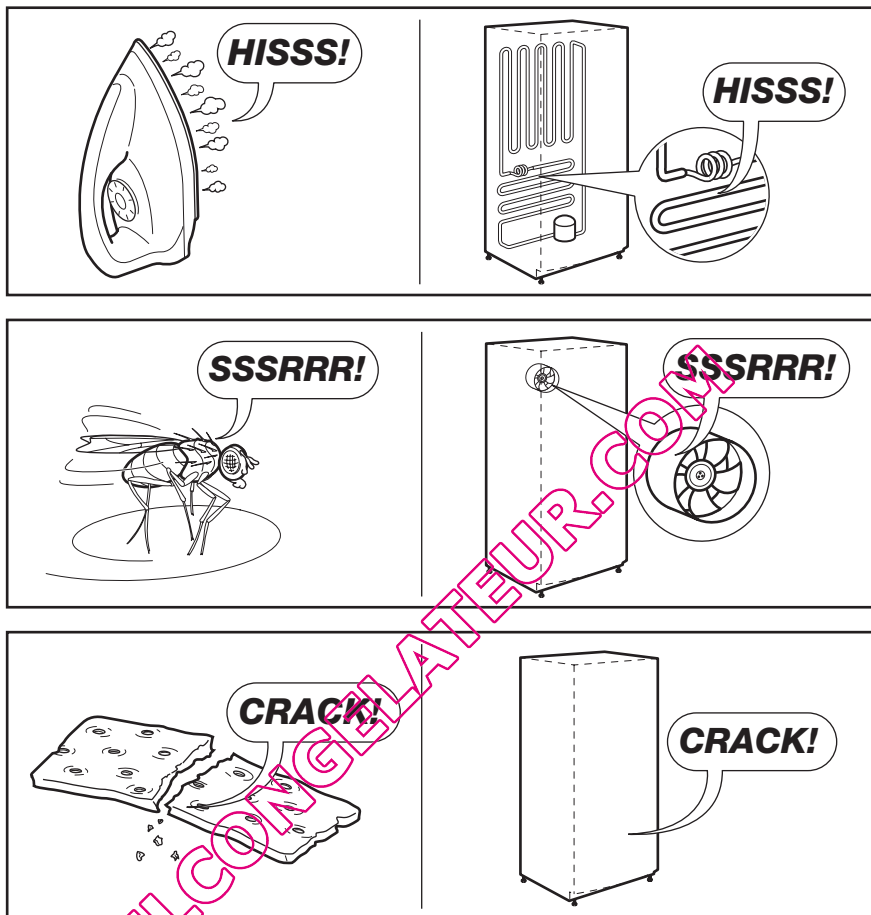



12. CARACTÉRISTIQUES TECHNIQUES

Dimensions	Hauteur × Largeur × Profondeur (mm) :	Les caractéristiques techniques détaillées figurent sur la plaque signalétique située sur le côté droit à l'extérieur de l'appareil.
	868 × 806 × 665	
Temps de montée en température	28 heures	

13. EN MATIÈRE DE PROTECTION DE L'ENVIRONNEMENT

Recyclez les matériaux portant le symbole . Déposez les emballages dans les conteneurs prévus à cet effet. Contribuez à la protection de l'environnement et à votre sécurité, recyclez vos produits électriques et

électroniques. Ne jetez pas les appareils portant le symbole  avec les ordures ménagères. Emmenez un tel produit dans votre centre local de recyclage ou contactez vos services municipaux.

QUELCONGELATEUR.COM

INNHOOLD

1. SIKKERHETSINFORMASJON	49
2. PRODUKTBESKRIVELSE	51
3. BRUK	51
4. BETJENINGSPANEL	52
5. FØRSTE GANGS BRUK	53
6. DAGLIG BRUK	53
7. NYTTIGE TIPS OG RÅD	54
8. STELL OG RENSGJØRING	55
9. HVA MÅ GJØRES, HVIS...	56
10. MONTERING	59
11. STØY	59
12. TEKNISKE DATA	61
13. MILJØVERN	61

VI TENKER PÅ DEG

Takk for at du har kjøpt et produkt fra Electrolux. Du har valgt et produkt bygget på erfaring gjennom flere tiår. Genial og stilig, og den er designet med tanke på deg. Du kan være trygg på at du får gode resultater hver gang du bruker den.

Velkommen til Electrolux.

Gå inn på nettstedet vårt for å:



Få råd om bruk, finne brosjyrer, teilsøking, serviceinformasjon:
www.electrolux.com



Registrere produktet ditt for å få bedre service:
www.electrolux.com/productregistration



Kjøpe tilbehør, forbruksvarer og originale reservedeler til produktet ditt:
www.electrolux.com/shop

KUNDESTØTTE OG SERVICE

Vi anbefaler at du bruker originale reservedeler.

Når du kontakter serviceavdelingen, må du sørge for å ha følgende data for hånden. Informasjonen finner du på typeskiltet. Modell, PNC (produktnummer), serienummer.



Advarsel/Forsiktig - Sikkerhetsinformasjon.



Generelle informasjon og tips



Miljøinformasjon

Med forbehold om endringer.

1.

SIKKERHETSINFORMASJON

For din egen sikkerhets skyld og for å sikre korrekt bruk, bør du lese denne bruksanvisningen og dens henvisninger og advarsler før du installerer og bruker apparatet for første gang. For å unngå unødvendige feil og ulykker er det viktig at du sørger for at alle som skal bruke dette apparatet er fortrolige med hvordan det brukes og kjenner til sikkerhetsfunksjonene. Ta vare på denne bruksanvisningen og pass på at den følger med apparatet hvis du selger eller flytter det, slik at alle brukerne får informasjon om bruk og sikkerhet så lenge apparatet benyttes. Av grunner som angår personsikkerhet eller materiell skade er det viktig at alle instruksjonene i bruksanvisningen blir fulgt. Produsenten overtar intet ansvar for skader som er forårsaket av at instruksjonene ikke er blitt fulgt.

1.1 Sikkerhet for barn og personer med reduserte evner

- Dette apparatet er ikke beregnet på å bli brukt av personer (også barn) med redusert fysisk eller psykisk helse eller som mangler erfaring eller kunnskaper om bruken, dersom de ikke er gitt innføring eller instruksjon om bruken av apparatet av en person som er ansvarlig for deres sikkerhet.
Hold øye med barn, slik at de ikke leker med apparatet.
- Hold all emballasje borte fra barn. Det foreligger kvelningsfare.
- Når apparatet skal vrakes: Trekk støpselet ut av stikkkontakten, kutt av nettkabelen (så nær inntil apparatet som mulig) og fjern døren for å forhindre at lekende barn kan få elektrisk støt eller kan lukke seg selv inne i apparatet.
- Dersom dette apparatet, som er utstyrt med magnetiske dørpakninger, skal erstattes et gammelt apparat med fjærlås (smekklås) på døren eller lokket, er det viktig at du ødelegger smekklåsen før du kasserer det gamle apparatet. Dette forhindrer at det gamle apparatet utgjør en dødsfelle for et barn.

1.2 Generelt om sikkerhet



ADVARSEL

Hold ventilasjonsåpningene i apparatets kabinett eller i den innebygde strukturen fri for hindringer.

- Skapet er beregnet på oppbevaring av matvarer og/eller drikkevarer i en vanlig husholdning, slik som beskrevet i denne bruksanvisningen
- Ikke bruk mekanisk verktøy eller ekstra hjelpemidler for å fremskynde avrimingen.
- Ikke bruk andre elektriske apparater (for eksempel iskremmaskiner) inne i et kjøleskap, med mindre de er godkjent for dette av produsenten.
- Ikke skad kjølekretsen.
- Kjølekretsen i skapet er fylt med kjøle-middelet isobutan (R600a), som er en naturlig og meget miljøvennlig gass, men som likevel er brennbar.

Pass på at ingen deler av kjølekretsen blir skadet under transport og installasjon av skapet.

Dersom kjølekretsen skulle bli skadet:

- unngå åpen flamme eller kilder som avgir gnist
- luft godt ut i rommet der skapet står.
- Det er farlig å endre spesifikasjonene eller foreta noen form for endringer på produktet. Hvis strømkabelen blir skadet, kan dette forårsake kortslutning, brann og/eller elektrisk støt.



ADVARSEL

Alle elektriske komponenter (strømledning, støpsel, kompressor) må skiftes av et autorisert serviceverksted eller en elektriker for å unngå fare.

1. Strømkabelen må ikke forlenges med skjoteledning.
2. Pass på at støpselet ikke ligger i klem eller kommer i skade på baksiden av produktet. Et støpsel som ligger i klem eller som kommer i skade kan bli overopphetet og forårsake brann.

3. Pass på at produktets hovedstøpsele er tilgjengelig.
 4. Ikke trekk i strømkabelen.
 5. Dersom stikkkontakten sitter løst, må du ikke sette støpselet inn i den. Det er fare for strømstøt eller brann.
 6. Du må ikke bruke produktet uten at lampedekeleiet (avhengig av modell) til den innvendige belysningen er montert.
- Dette produktet er tungt. Vær forsiktig når du flytter det.
 - Ikke ta ut varer fra fryseseksjonen eller berør dem med våte/fuktige hender, da dette kan forårsake hudskader eller frostskafer.
 - Ikke utsett produktet for direkte sollys over lengre tid.
 - Lyspærene (avhengig av modell) som brukes i dette produktet, er spesialpærer kun beregnet på husholdningsapparater. De egner seg ikke til rombelysning.

1.3 Daglig bruk

- Ikke sett varme gryter på plastdelene i apparatet.
- Ikke oppbevar brannfarlig gass eller væske i apparatet. De kan eksplodere.
- Ikke plasser matvarer direkte mot ventilasjonsåpningen på bakveggen. (Hvis produktet er FrostFree)
- Frosne matvarer må ikke fryses inn igjen når de har vært int.
- Oppbevar frosne ferdigretter i samsvar med instruksjonene fra ferdigrett-producenten.
- Anbefalingene til oppbevaring fra apparatets produsent må følges nøye. Les instruksjonene i de gjeldende avsnittene.
- Ikke plasser drikkevarer med kullsyre eller musserende vin i fryseseksjonen, for det dannes trykk på beholderen som kan føre til at den eksploderer, som igjen kan skade apparatet.
- Spinner kan forårsake frostskafer hvis de spises like etter at de er tatt ut av fryseren.

1.4 Rengjøring og stell

- Slå av apparatet og trekk støpselet ut av stikkkontakten før vedlikeholds- eller rengjøringsarbeid.
- Ikke bruk metallredskaper til rengjøring av apparatet.
- Ikke bruk skarpe redskaper til å fjerne rim fra apparatet. Bruk en plastskrape.

1.5 Installasjon



Følg nøye instruksjonene i avsnittene for tilkoping til strømnettet.

- Pakk ut apparatet og kontroller at det ikke er skadet. Ikke kople til et skadet apparat. Meld nyeblikkelig fra i butikken der du kjøpte apparatet om eventuelle skader. I så fall må du ta vare på emballasjen.
- Vi anbefaler at du venter i minst fire timer før du tilkople apparatet, slik at øjen kan samle seg i kompressoren.
- Det må være tilstrekkelig luftsirkulasjon rundt hele apparatet, ellers kan apparatet overopphetes. Følg instruksjonene som gjelder installasjonen for å oppnå tilstrekkelig ventilasjon.
- Apparatet må ikke oppstilles i nærheten av en radiator eller komfy.
- Pass på at støpselet til forsyningsnettet er tilgjengelig etter monteringen av apparatet.

1.6 Service

- All elektrisk arbeid som er nødvendig i forbindelse med vedlikehold av dette apparatet må utføres av en faglært elektriker eller annen kompetent person.
- Dette produktet må kun repareres av autorisert servicesenter, og det må kun brukes originale reservedeler.

1.7 Miljøvern



Dette apparatet inneholder ikke gasser som skader ozonlaget, hverken i kjølekreten eller i isolasjonsmaterialet. Dette apparatet skal ikke avhendes sammen med alminnelig husholdningsavfall. Isolasjonsskummet inneholder brennbare gasser: apparatet skal av-

fallsbehandles i samsvar med gjeldende bestemmelser om avfallsbehandling. Disse får du hos kommunen der du bor. Unngå at kjøleenheten blir skadet, særlig på

baksiden i nærheten av varmeveksleren. Materialene i dette apparatet som er merket med symbolet ♻, kan gjenvinnes.

2. PRODUKTBEKRIVELSE

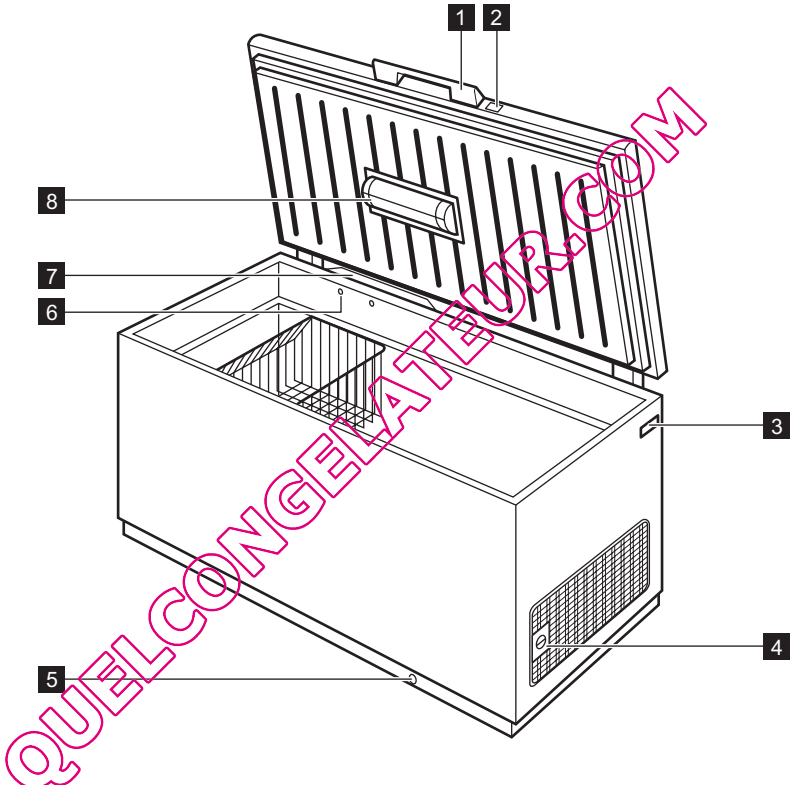

1 Håndtaket på lokket

2 Lås

3 Typeskilt

4 Termostatbryter

5 Drenering tinevann

6 Ventil: enkelt å gjenåpne lokket

7 LowFrost-system

8 Lys

3. BRUK

3.1 Slå på

Sett støpselet i stikkontakten.

Kontrollampen tennes. Drei termostatbryteren med urviserne til middels innstilling.



Dersom temperaturen inne i fryseren er for høy, vil alarmlampen lyse.

3.3 Regulere temperaturen

Temperaturen reguleres automatisk.

3.2 Slå av

Drei termostatbryteren til OFF -posisjon for å slå apparatet av

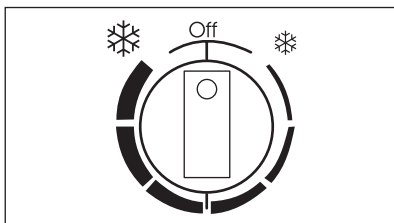

Gå frem som følger for å betjene produktet:

- drei termostatbryteren mot ❄ for å oppnå minimal kjøling.
- drei termostatbryteren mot ❄ for å oppnå maksimal kjøling.



Vanligvis er midtens innstilling mest passende.

Likevel bør du huske på at temperaturen inne i produktet avhenger av følgende når du velger innstilling:

- romtemperaturen

- hvor ofte lokket åpnes
- mengde mat som oppbevares
- produktets plassering.

4. BETJENINGSPANEL

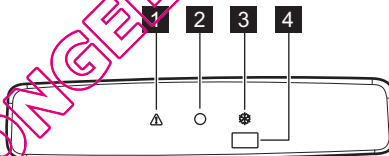

- 1 Høy temperatur-alarm
- 2 Kontrolllampe
- 3 Action Freeze-lampe
- 4 Action Freeze-bryter og tilbakestilling av alarm

4.1 Action Freeze funksjon

Du kan aktivere Action Freeze-funksjonen ved å trykke på Action Freeze -bryteren. Action Freeze lampen tennes.

Denne funksjonen stopper automatisk etter 52 timer.

Denne funksjonen kan du også deaktivere til enhver tid ved å trykke på Action Freeze -bryteren. Action Freeze -lampen slukkes.

4.2 Alarm for høy temperatur

En temperaturøkning i fryseren (for eksempel på grunn av strømbrudd) vises ved:

- Alarmlampen slås på
- det høres et lydsignal.

I løpet av en alarmfase kan lydsignalet slås av ved å trykke på alarmens tilbakestillingsbryter.

Ikke plasser mat i fryseren under en alarmfase.

Når normale forhold er gjenopprettet, slår alarmlampen seg av automatisk.

5. FØRSTE GANGS BRUK

5.1 Rengjøre inne i apparatet

Før du tar apparatet i bruk, må du vaske det innvendig samt alt utstyret i lunkent vann tilsatt et nøytralt rengjøringsmiddel for å fjerne den typiske lukten i flunkende nye apparater. Husk å tørke nøye.



Ikke bruk kraftige vaskemidler eller skurepulver, da dette vil skade overflaten.

6. DAGLIG BRUK

6.1 Innfrysing av ferske matvarer

Fryseren er egnet for å fryse inn ferske matvarer og for å oppbevare frossen og dypfrossen mat over lengre tid.

Når du vil fryse inn ferske matvarer, må Action Freeze -funksjonen aktiveres minst 24 timer før varene som skal fryses inn, legges i fryseeksjonen.

Maksimal mengde mat som kan innfryses på 24 timer er spesifisert på **typeskiltet** 4)

Innfrysingsprosessen varer i ett døgn, i løpet av denne perioden må du ikke legge inn flere matvarer som skal fryses.

6.2 Oppbevaring av frosne matvarer

Når apparatet slås på for første gang eller etter en periode der det ikke har vært i bruk, må du la apparatet stå på i minst 2 timer på høyeste innstilling før du legger inn matvarer.



Dersom det oppstår tining, f.eks. på grunn av strøbrudd, og hvis strømmen er borte lengre enn den verdien som er oppført i tabellen over tekniske egenskaper under "stigetid", må den tinte maten brukes opp så raskt som mulig eller tilberedes øyeblikkelig og så fryses inn igjen (etter avkjøling)

6.3 Åpne og lukke lokket

Siden lokket er utstyrt med en tettlukken-de pakning, er det ikke lett å åpne lokket igjen like etter at det ble lukket (pga. vakuemet som dannes i fryseren).

Vent noen minutter før du åpner lokket igjen. Vakuumentilen gjør det lettere å åpne lokket.

ADVARSEL

Du må aldri bruke makt for å åpne lokket.

6.4 "Low frost"-system

Dette produktet er utstyrt med LowFrost-system (du kan se en ventil på innsiden av fryserens bakside) som minsker rimdannelse i fryseboksen med opp til 80 %.

4) Se etter i "Tekniske data"

6.5 Oppbevaringskurver

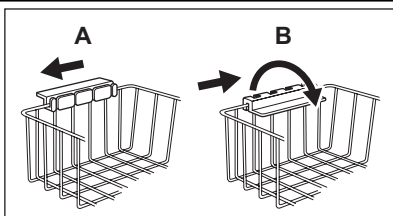

Heng kurvene på den øvre kanten av fryseren (A) eller plassere dem nede i fryseren (B). Vri og lås håndtakene for disse to posisjonene som vist på bildet.

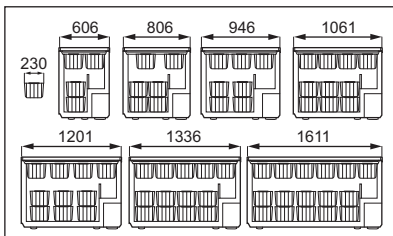

Kurvene vil gli inn i hverandre. De følgende bildene viser hvor mange kurver som kan plasseres i de forskjellige frysermodellene. Ekstra kurver kan skaffes hos forhandleren.

6.6 Sikkerhetslås

Fryseren er utstyrt med en spesiallås, slik at låsing i vanvare kan unngås. Låsen er utformet slik at du kan vri nøkkelen og dermed låse lokket kun dersom du først har satt nøkkelen inn i låsen.

For å lukke fryseren, følg disse punktene:

1. skyv nøkkelen forsiktig inn i låsen.
2. dreii nøkkelen mot klokken til symbolet .

For å åpne fryseren, følg disse punktene:

1. skyv nøkkelen forsiktig inn i låsen.
2. dreii nøkkelen med klokken til symbolet .



Ekstra nøkler kan bestilles hos kundeservice.



ADVARSEL

Hold nøkkelen borte fra barn. Pass på at nøkkelen tas ut av låsen før produktet med tiden skal kasseres.

7. NYTTIGE TIPS OG RÅD

7.1 Tips til frysing

Her følger noen nyttige tips som gir best mulig frysing:

- maksimal mengde matvarer som kan innfrysnes i løpet av ett døgn er oppført på typeskiltet;
- innfrysingen tar et døgn. Det bør ikke legges flere matvarer inn i fryseren i denne perioden;
- kun ferske matvarer av høy kvalitet og som er godt rensset bør innfrysnes;
- pakk matvarene i små porsjoner, slik at de innfrysnes raskt og helt til kjernen og slik at det senere blir enklere å tine kun den mengden du vil bruke;

- pakk maten inn i aluminiumsfolie eller plast og sørg for at pakkene er lufttette;
- ikke la ferske, ufrosne matvarer komme i kontakt med matvarer som allerede er frosne for å hindre at temperaturen øker i disse;
- magre matvarer har lenger holdbarhet enn fete; salt reduserer matvarenes oppbevaringstid;
- saftis som spises like etter at de er tatt ut av fryseseksjonen, kan forårsake frostskaader på huden;
- det er lurt å merke hver enkelt pakke med innfrysingsdatoen, slik at du lettere kan følge med på oppbevaringstiden.

7.2 Tips til oppbevaring av frosne matvarer

For at apparatet skal oppnå best mulig effektivitet, bør du:

- passe på at kjøpte ferdigretter har vært oppbevart på riktig måte i butikken;
- passe på at frosne matvarer fraktes fra butikken til fryseren din hjemme på kortest mulig tid;

- at lokket ikke åpnes for ofte, og at det ikke står åpent lenger enn nødvendig.
- Når maten er tint, bederves den raskt og kan ikke fryses inn igjen.
- Ikke overskrid oppbevaringstidene som matvareprodusenten har merket emballasjen med.

8. STELL OG RENGJØRING



OBS

Trekk støpselet ut av stikkontakten før du starter enhver rengjøring av apparatet.



Dette apparatet inneholder hydrokarboner i kjøleenheden: Vedlikehold og påfylling skal derfor kun utføres av autorisert tekniker.

8.1 Regelmessig rengjøring

1. Slå av apparatet.
2. Trekk støpselet ut av stikkontakten.
3. Gjør fryseren og tilbehør rent med jevne mellomrom med varmt vann og såpe. Rengjør lokkpakningen grundig.
4. Tørk apparatet grundig.
5. Sett støpselet inn i stikkontakten.
6. Slå apparatet på.



OBS

Ikke bruk vaskemiddel, slipende produkter, parfymerte rengjøringsprodukter eller poleringsmidler til å rengjøre innsiden. Unngå å skade kjølesystemet.



Det er ikke behov for å rengjøre området rundt kompressororen.

Mange kjøkkenrengjøringsprodukter inneholder kjemikalier som angriper/skader plastdelene som er brukt i dette apparatet. Derfor anbefaler vi at utsiden av dette apparatet kun rengjøres med varmt vann tilsatt litt flytende oppvaskmiddel.

8.2 Avriming av fryseren

Avrim fryseren når rimlaget er blitt ca. 10-15 mm tykt.

Den beste tiden å avrime fryseren er når den inneholder lite.

Gå frem som følger for å fjerne rim:

1. Slå av apparatet.
2. Ta ut alle matvarene, pakk dem godt inn i flere lag avisapir og plasser dem på et kaldt sted.
3. La lokket stå åpent, ta ut pluggen fra avløpet for tint vann og samle opp alt smeltevann på et brett. Bruk en skraper til å fjerne isen fort.
4. Når avrimingen er ferdig, tørk innsiden av apparatet grundig og sett pluggen inn igjen.
5. Slå apparatet på.
6. Still termostatbryteren på maksimal kjøling og la apparatet gå i to eller tre timer med denne innstillingen.
7. Legg matvarene inn i seksjonen igjen.



Du må aldri bruke skarpe metallredskaper for å skrape rim, for apparatet kan bli skadet. Ikke bruk mekaniske redskaper eller annet utstyr som ikke produsenten har anbefalt for å gjøre avrimingsprosessen raskere. Dersom temperaturen stiger i de frosne matvarepakkene under avrimingsprosessen, kan sikker oppbevaringstid bli kortere.

Mengden av frost på veggene i produktet økes med det høye nivået av luftfuktighet utenfor produktet og hvis den frosne maten ikke er pakket godt.

8.3 Perioder uten bruk

Dersom apparatet ikke skal brukes over et lengre tidsrom, tas følgende forholdsregler:

1. Slå av apparatet.
2. Trekk støpselet ut av stikkontakten.
3. Fjern alle matvarer.
4. Rengjør apparatet og alt tilbehør.

5. La lokket stå åpent for å hindre at det danner seg ubehagelig lukt.



Dersom du lar apparatet være i drift, bør du be noen om å kontrollere det fra tid til annen for å sikre at ikke matevarene blir ødelagt ved eventuelt strømbrudd.

9. HVA MÅ GJØRES, HVIS...



OBS

Før feilsøking skal støpselet trekkes ut av stikkontakten. Feil som ikke er oppført i feilsøkingsslisten i denne bruksanvisningen, skal kun utbedres av kvalifisert elektriker eller faglært person.



Apparatet lager lyder under normal drift (kompressor, sirkulering av kjølevæske).

Problem	Mulig årsak	Løsning
Apparatet lager høye lyder.	Apparatet står ikke støtt.	Kontroller om apparatet står støtt (alle fire føtter skal berøre gulvet).
Kompressoren arbeider uavbrutt.	Temperaturen er ikke korrekt innstilt.	Still inn en høyere temperatur.
	Lokket har vært åpent for ofte.	Ikke la lokket stå åpent lenger enn nødvendig.
	Lokket lukker ikke riktig.	Kontroller om lokket lukker godt og pakningen er uskadd og ren.
	Store matvaremengder var lagt i fryseren for nedfrysing samtidig.	Vent i noen timer og kontroller temperaturen igjen.
	Mat som er plassert i apparatet er for varm.	La all mat kjøles til romtemperatur før den settes i fryseren.
	Temperaturen i rommet der apparatet står, er for høy til effektiv drift.	Forsøk å redusere temperaturen i rommet der apparatet står.
Alarmlys for høy temperatur er tent.	Det er for høy temperatur i fryseren.	Se etter i "Alarm for høy temperatur".
	Fryseboksen er nettopp slått på og temperaturen er fortsatt for høy.	Se etter i "Alarm for høy temperatur".
Det er for mye rim og is.	Matvarene er ikke riktig innpakket.	Pakk inn maten skikkelig.

Problem	Mulig årsak	Løsning
	Lokket er ikke riktig stengt eller lukker ikke tett.	Kontroller om lokket lukker godt og pakningen er uskadd og ren.
	Temperaturen er ikke korrekt innstilt.	Still inn en høyere temperatur.
	Pluggen for drenering av smeltevann sitter ikke riktig.	Plasser dreneringspluggen slik at den sitter riktig.
Lokket lukker ikke helt.	Det er for mye rim.	Fjern rimet.
	Pakningene på lokket er skitne eller klebrige.	Rengjør lokkpakningene.
	Lokket blokkeres av pakker med matvarer.	Arranger matvarene på riktig måte. Se etiketten på apparatet.
Det er vanskelig å åpne lokket.	Pakningene på lokket er skitne eller klebrige.	Rengjør lokkpakningene.
	Ventilen er blokkert.	Kontroller ventilen.
Lampen lyser ikke.	Pæren er defekt.	Se etter i "Skifte lyspære".
Det er for høy temperatur i fryseren.	Temperaturen er ikke korrekt innstilt.	Still temperaturen lavere.
	Lokket lukker ikke tett eller er ikke riktig stengt.	Kontroller om lokket lukker godt og pakningen er uskadd og ren.
	Apparatet var ikke tilstrekkelig nedkjølt før nedfrysing.	Nedkjøl apparatet i lenge nok.
	Store matvaremengder var lagt i fryseren for nedfrysing samtidig.	Vent i noen timer og kontroller temperaturen igjen. Neste gang bør du legge ned mindre matvaremengder som skal nedfrysas på en gang.
	Mat som er plassert i apparatet er for varm.	La all mat kjøles til romtemperatur før den settes bort i fryseren.
	Produkter som skal frysas er plassert for nær hverandre.	Plasser produktene slik at kaldluft kan sirkulere rundt dem.
	Lokket har vært åpnet ofte.	Prøv å ikke åpne lokket så ofte.
	Lokket har vært åpent i lenge tid.	Ikke la lokket stå åpent lenger enn nødvendig.

Problem	Mulig årsak	Løsning
Det er for kaldt i fryseren.	Temperaturen er ikke korrekt innstilt.	Still inn en høyere temperatur.
Apparatet virker ikke i det hele tatt. Verken kjøling eller lys virker.	Støpslet er ikke satt ordentlig i stikkontakten.	Sett støpselet riktig inn i stikkontakten.
	Apparatet får ikke strøm.	Forsøk å koble et annet elektrisk apparat i stikkontakten.
	Apparatet er ikke slått på.	Slå apparatet på.
	Stikkontakten er ikke spenningsførende (forsøk å koble et annet elektrisk apparat i den).	Ring en elektriker.

9.1 Kundeservice

Dersom apparatet ikke virker riktig etter kontrollene nevnt ovenfor er utført, kontakt nærmeste servicesenter.

For å oppnå rask service, er det viktig at du spesifiserer modellen og serienummeret til apparatet når du ber om service.

Denne informasjonen finner du på typeskiltet som er plassert på yttersiden av apparatets høyerside.

9.2 Skifte lyspære

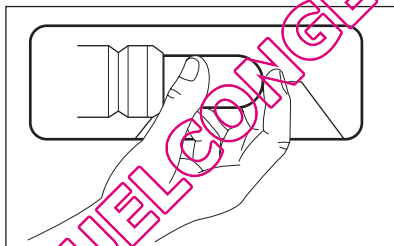

1. Trekk støpselet ut av stikkontakten.
2. Skift den brukte pæren med en ny pære med samme effekt og som er spesielt beregnet på husholdningsprodukter. (makseffekten er angitt på lampedekslet)
3. Sett støpselet inn i stikkontakten.
4. Åpne lokket. Påse at lampen tennes.



ADVARSEL

Ikke fjern lampedekselet ved utskifting.

Ikke bruk fryseren dersom lampedekselet er skadd eller mangler.

10. MONTERING

10.1 Plassering



ADVARSEL

Dersom du vraker et gammelt apparat som er utstyrt med lås eller smekklås på lokket, må du passe på at det blir gjort ubrukelig for å forhindre at barn kan stenge seg inne.



Apparatets støpsel må være tilgjengelig også etter at apparatet er installert.

Dette apparatet kan installeres i et tørt, godt ventilert rom innendøres (garasje eller en kjeller), men for optimal effekt bør det plasseres på et sted der romtemperaturen samsvarer med den klimaklassen som er oppført på typeskiltet

Klima-klasse	Rommets temperatur
SN	+10 °C til +32 °C
N	+16 °C til +32 °C
ST	+16 °C til +38 °C
T	+16 °C til +43 °C

10.2 Elektrisk tilkøpling

Før du setter støpselet inn i stikkkontakten, forsikre deg om at spenningen og fre-

kvensen som er oppført på typeskiltet samsvarer med strømmettet i hjemmet ditt.

Apparatet skal jordes. Støpslet på nettledningen er utstyrt med jordingskontakt. Dersom husets stikkontakt ikke er jordet, skal apparatet koples til en separat jording i overensstemmelse med gjeldende forskrifter. Kontakt en faglært elektriker. Produsenten fraskriver seg ethvert ansvar dersom sikkerhetsreglene ikke blir fulgt. Dette apparatet er i overensstemmelse med EU-direktiver.

10.3 Krav til ventilasjon

1. Set fryseren i vannrett stilling på en vannrett overflate. Fryserboksen må stå på alle fire føttene.
2. Sørg for at avstanden mellom apparatet og bakveggen er 5 cm.
3. Sørg for at avstanden mellom apparatet og sideveggene er 5 cm. Luftstrømmen bak apparatet må være tilstrekkelig.

11. STØY

Fryseren lager lyder under normal drift (kompressor, sirkulering av kjølevæske).

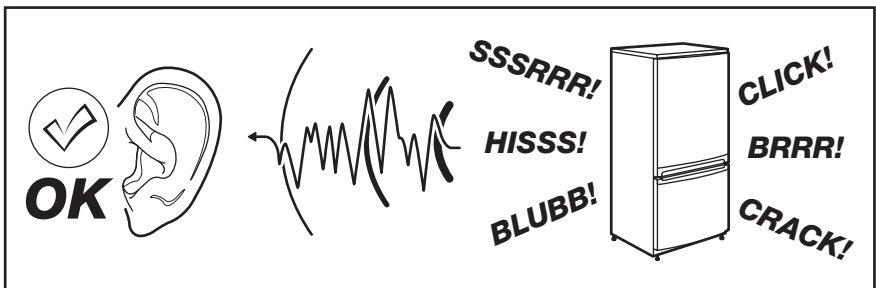

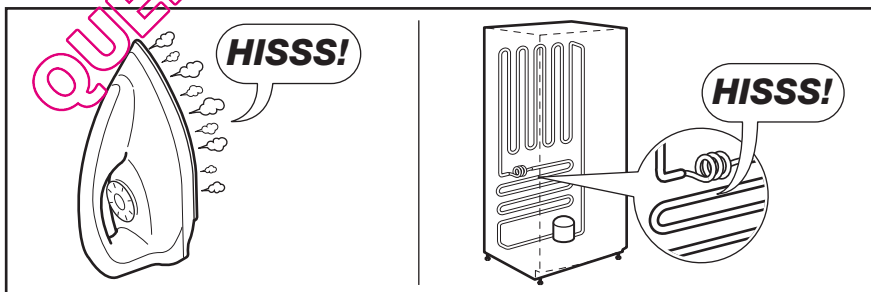
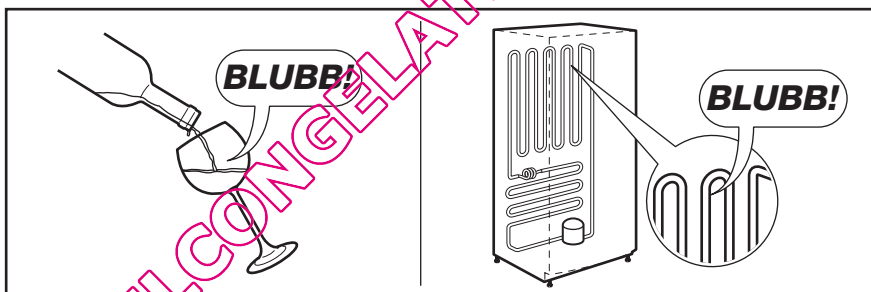
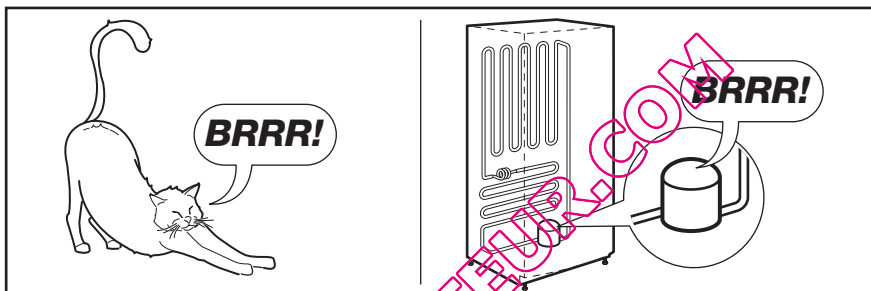
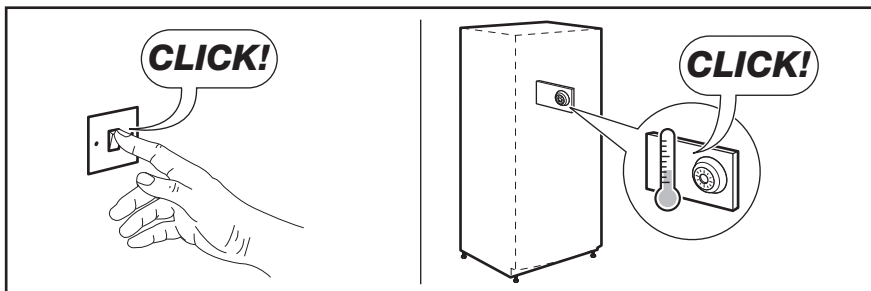

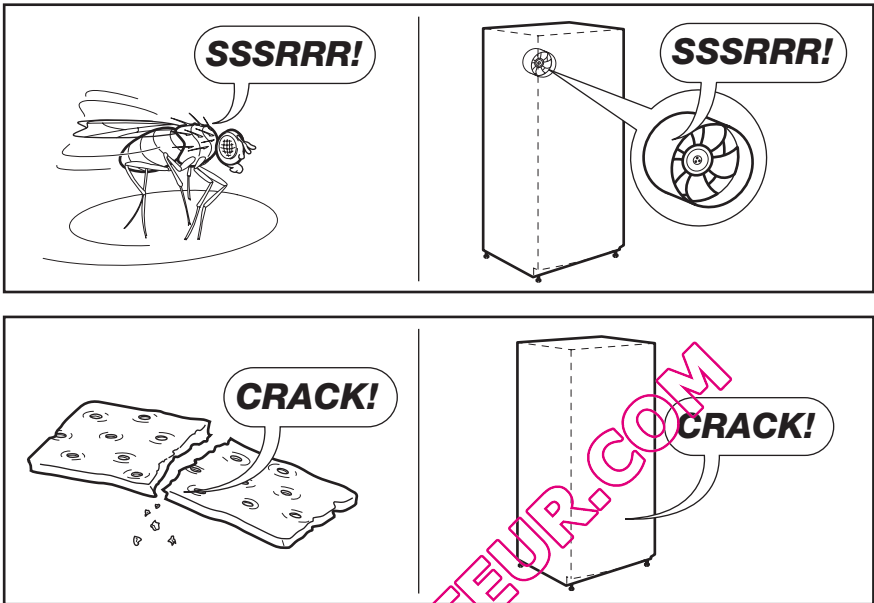



12. TEKNISKE DATA

Mål	Høyde x bredde x dybde (mm).	Ytterligere teknisk informasjon finner du på typeskiltet til høyre på apparatets utside.
	868 x 806 x 665	
Tid for temperaturregning	28 timer	

13. MILJØVERN

Resirkuler materialer som er merket med symbolet . Legg emballasjen i riktige beholdere for å resirkulere det. Bidrar til å beskytte miljøet, menneskers helse og for å resirkulere avfall av elektriske og elektroniske produkter. Ikke kast produkter som er merket med

symbolet  sammen med husholdningsavfallet. Produktet kan leveres der hvor tilsvarende produkt selges eller på miljøstasjonen i kommunen. Kontakt kommunen for nærmere opplysninger.

INNEHÅLL

1. SÄKERHETSINFORMATION	63
2. PRODUKTBESKRIVNING	65
3. ANVÄNDNING	65
4. KONTROLLPANEL	66
5. NÄR MASKINEN ANVÄNDS FÖRSTA GÅNGEN	66
6. DAGLIG ANVÄNDNING	67
7. RÅD OCH TIPS	68
8. UNDERHÅLL OCH RENGÖRING	68
9. OM MASKINEN INTE FUNGERAR	70
10. INSTALLATION	72
11. BULLER	73
12. TEKNISKA DATA	75
13. MILJÖSKYDD	75

WE'RE THINKING OF YOU

Tack för att du köpt en Electrolux-produkt. Du har valt en produkt som för med sig årtionden av yrkeserfarenhet och innovation. Genial och snygg har den utformats med dig i åtanke. Så när du än använder den kan du känna dig trygg med att veta att du får fantastiska resultat varje gång.

Välkommen till Electrolux.

Besök vår webbplats för att:



Få tips om användning, broschyrer, felsökare, serviceinformation:
www.electrolux.com



Registrera din produkt för bättre service:
www.electrolux.com/productregistration



Köp tillbehör, förbrukningsvaror och originalreservdelar till din produkt:
www.electrolux.com/shop

KUNDTJÄNST OCH SERVICE

Vi rekommenderar att originalreservdelar används.

Ha följande uppgifter till hands när du kontaktar serviceavdelningen.

Informationen finns på typskylten. Modell, PNC, serienummer.



Varnings-/viktig säkerhetsinformation.



Allmän information och tips



Miljöinformation

Med reservation för ändringar.

1. SÄKERHETSINFORMATION

För din egen säkerhet och för att du skall kunna använda produkten på korrekt sätt är det viktigt att du noggrant läser igenom denna bruksanvisning, inklusive tips och varningar, innan du installerar och använder produkten första gången. För att undvika onödiga misstag och olyckor är det viktigt att alla som använder produkten har god kännedom om dess skötsel och skyddsanordningar. Spara denna bruksanvisning och se till att den följer med produkten om den flyttas eller säljs, så att alla som använder produkten får korrekt säkerhetsinformation och information om hur den skall skötas.

För att minimera risken för skador på person och egendom är det viktigt att du läser och följer säkerhetsföreskrifterna i denna bruksanvisning. Tillverkaren ansvarar inte för skador orsakade av att föreskrifterna inte har följts.

1.1 Säkerhet för barn och handikappade

- Denna produkt är inte avsedd att användas av personer (även barn) med nedsatt fysisk eller sensorisk förmåga, eller om de har bristande erfarenhet och kunskap, om de inte instrueras och övervakas av en person som ansvarar för deras säkerhet.

Barn bör alltid övervakas när de använder produkten för att säkerställa att de inte leker med den.

- Håll allt förpackningsmaterial utom räckhåll för barn. Risk för kvävning kan föreligga.
- När du skall kassera produkten: koppla loss den från eluttaget och klipp av nätkabeln (så nära produkten som möjligt) och demontera dörrarna så att lekande barn inte utsätts för elektriska stötar eller löper risk att bli inestängda.
- Om denna produkt, som har magnetiska dörrtätningar, skall ersätta en äldre produkt som har en fjäderbelastad spärr i dörrarna, var noga med att göra fjäderspärren obrukbar innan du kasserar den gamla produkten. Då finns det ingen risk att produkten blir en dödsfälla för barn.

1.2 Allmän säkerhet



VARNING

Se till att ventilationsöppningarna inte blockeras i produktens hölje eller i inbyggnadsutrymmet.

- Produkten är avsedd för förvaring av matvaror och/eller drycker i ett normalt hushåll enligt beskrivning i denna bruksanvisning.
- Använd inga mekaniska eller artificiella metoder för att påskynda upptinningsprocessen.
- Använd inga andra elektriska apparater inne i produkten, (t.ex. en glassmaskin), såvida de inte har godkänts för detta ändamål av tillverkaren.
- Var noga med att inte skada kylkretsen.
- Kylkretsen används isobutan (R600a) som köldmedel. Det är en miljövänlig naturgas, men den är dock brandfarlig.

Se till att inga komponenter i kylkretsen skadas under transport och installation av produkten.

Om kylkretsen skadas:

- undvik att komma nära öppen eld och antändande källor
- ventiler noga rummet där produkten står
- Det är farligt att ändra specifikationerna eller att försöka modifiera denna produkt på något sätt. En skadad nätkabel kan orsaka kortslutning, brand och/eller elektriska stötar.



VARNING

Elektriska delar (t.ex. nätkabel, stickkontakt, kompressor) får endast bytas ut av en certifierad serviceagent eller annan kvalificerad servicepersonal för att undvika fara.

1. Nätkabeln får inte förlängas.
2. Se till att stickkontakten inte kläms eller skadas av produktens baksida. En skadad stickkontakt kan överhettas och orsaka brand.
3. Se till att stickkontakten är åtkomlig när produkten har installerats.

4. Dra inte i nätkabeln.
 5. Sätt inte i stickkontakten om eluttaget sitter löst. Risk för elektriska stötar eller brand föreligger.
 6. Produkten får inte användas utan att innerbelysningens lampglas (i förekommande fall) sitter på plats.
- Denna produkt är tung. Var försiktig när du flyttar den.
 - Plocka inte ut matvaror från frysfacket och ta inte i dem med våta eller fuktiga händer eftersom detta kan leda till skador på huden eller frost-/frys-skador.
 - Se till att produkten inte exponeras för direkt solsen under långa perioder.
 - Lamporna (i förekommande fall) som används i den här produkten är speciallampor som endast är avsedda för användning i produkter som denna. De lämpar sig inte som rumsbelysning.

1.3 Daglig användning

- Ställ inte heta kärl på plastdelarna i produkten.
- Förvara inte brandfarliga gaser eller vätskor i produkten eftersom de kan explodera.
- Placera inte matvaror direkt mot luftutloppet på den bakre väggen. (Om produkten är Frost Free)
- Fryst mat får inte frysas om när den har tinats.
- Förvara färdig fryst mat enligt tillverkarens anvisningar.
- Följ noga rekommendationerna om förvaring från produktens tillverkare. Se relevant avsnitt i bruksanvisningen.
- Placera inte kolsyrade eller mousserande drycker i frysen eftersom detta skapar ett tryck i behållaren som då kan explodera och skada frysen.
- Isglassar kan orsaka frosts-kador om de konsumeras direkt från frysen.

1.4 Skötsel och rengöring

- Stäng av produkten och dra ut stickkontakten ur eluttaget före underhåll.
- Rengör inte produkten med metallföremål.
- Använd inga vassa föremål för att avlägsna frost från produkten. Använd en plastskrapa.

1.5 Installation



Följ noga anvisningarna i avsnittet för elektrisk anslutning.

- Packa upp produkten och kontrollera att den inte har några utvändiga skador. Anslut inte produkten om den är skadad på något sätt. Rapportera omedelbart eventuella skador till din återförsäljare, och spara i så fall förpackningsmaterialet.
- Vi rekommenderar att du väntar minst fyra timmar innan produkten ansluts till elnätet, så att oljan kan rinna tillbaka i kompressorn.
- Tillräcklig luftcirkulation måste säkerställas runt produkten, annars överhettas den. För att erhålla tillräcklig ventilation, följ tillämpliga installationsanvisningar.
- Produkten får inte placeras nära värmelement eller spisar.
- Säkerställ att stickkontakten är åtkomlig efter installation av produkten.

1.6 Service

- Allt arbete avseende elektricitet som krävs för att utföra service på produkten skall utföras av en behörig elektriker eller annan kompetent person.
- Service på denna produkt får endast utföras av en auktoriserad serviceverkstad. Endast originaldelar får användas.

1.7 Miljöskydd



Denna produkt innehåller inte, varken i kylkretsen eller i isolationsmaterialet, någon gas som kan skada ozonlagret. Produkten får inte kasseras tillsammans med det vanliga hushållsavfallet. Isolationsmaterialet innehåller brandfarliga gaser: Produkten skall därför kasseras enligt tillämpliga bestämmelser som kan erhållas från de lokala myndigheterna. Undvik att skada kylenheten, särskilt på baksidan nära kondensorn. Material i denna produkt som är märkta med symbolen ♻ kan återvinnas.

2. PRODUKTBESEKRVNING

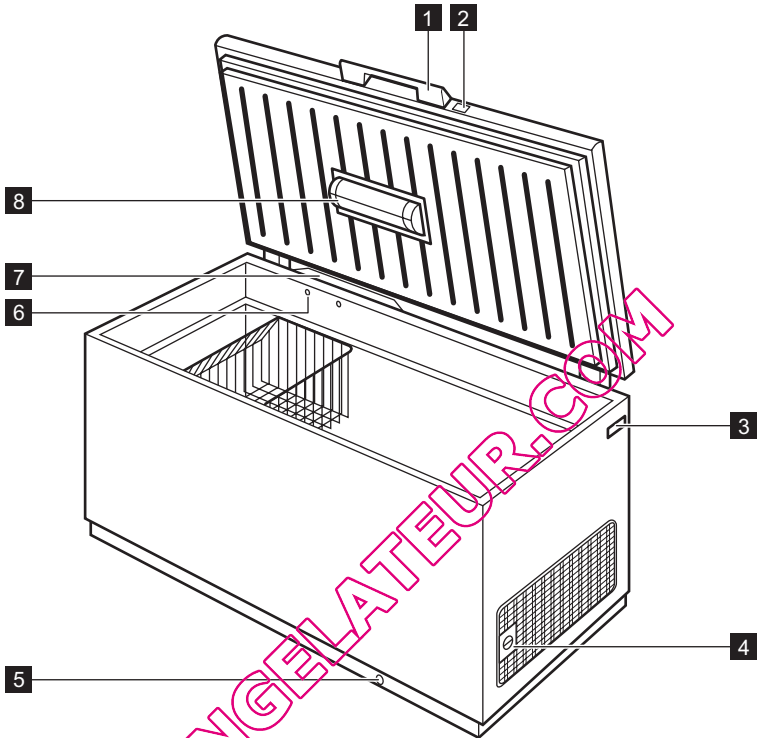

- | | |
|----------------------------|----------------------------------|
| 1 Locketts handtag | 5 Avfrostningsrännna |
| 2 Funktionslås | 6 Ventil: lättöppnat lock |
| 3 Typskylt | 7 Avfrostningssystem |
| 4 Temperaturreglage | 8 Ljus |

3. ANVÄNDNING

3.1 Sätta på produkten

Sätt i stickkontakten i eluttaget.
Nätindikatorn tänds.
Vrid temperaturreglaget medurs till en medelhög inställning.



Om temperaturen i produkten blir för hög tänds larmlampan.

3.2 Stänga av frysboxen

För att stänga av frysboxen, vrid temperaturreglaget till OFF-läget.

3.3 Temperaturreglering

Temperaturen regleras automatiskt.

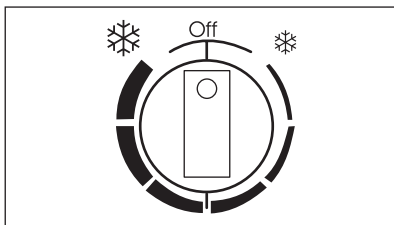

Gör följande för att använda produkten:

- vrid temperaturreglaget mot ☼ för att erhålla låga kylnivåer
- vrid temperaturreglaget mot ☼ for for att erhålla höga kylnivåer



En medelhög inställning är i regel bäst.

Den exakta inställningen bör dock väljas med hänsyn till att temperaturen inne i produkten beror på:

- rumstemperaturen

- hur ofta locket öppnas
- mängden matvaror som förvaras
- produktens placering.

4. KONTROLLPANEL

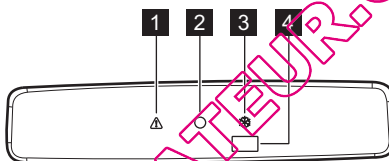

- 1 Varningslampa vid för hög temperatur
- 2 Nätindikering
- 3 Action Freeze-lampa
- 4 Action Freeze-knapp och Återställ larm

4.1 Action Freeze-funktionen

Du kan aktivera Action Freeze-funktionen genom att trycka på Action Freeze-knappen.

Kontrolllampan för Action Freeze tänds. Denna funktion stängs av automatiskt efter 52 timmar.

Det går att avaktivera funktionen när som helst genom att trycka på Action Freeze . Indikeringen Action Freeze slocknar.

4.2 Larm vid för hög temperatur

En temperaturökning i fryssboxen (t.ex. på grund av ett strömavbrott) indikeras genom att:

- larmkontrolllampan tänds,
- en ljudsignal avges.

Under larmperioden kan ljudsignalen stängas av genom att trycka på knappen Återställ larm.

Lägg inte in mat i fryssboxen under larmperioden.

När normala förhållanden har återställts slocknar larmkontrolllampan automatiskt.

5. NÄR MASKINEN ANVÄNDS FÖRSTA GÅNGEN

5.1 Invändig rengöring

Innan du använder produkten första gången, rengör dess insida och alla invändiga tillbehör med ljummet vatten och en liten mängd neutral såpa för att ta bort

den typiska lukten hos nya produkter. Efter torka sedan noga.



Använd inga starka rengöringsmedel eller skurpulver eftersom sådana produkter skadar ytfinishen.

6. DAGLIG ANVÄNDNING

6.1 Infrysning av färsk mat

Frysfacket är lämpligt för infrysning av färsk mat och långvarig förvaring av fryst och djupfryst mat.

För att frysa in färsk mat, låt Action Freeze-funktionen vara aktiverad i minst 24 timmar innan du lägger in maten som skall frysas i frysfacket.

Den största mängd mat som kan frysas inom 24 timmar anges på **typskylten**⁵⁾ Infrysningsprocessen tar 24 timmar. Lägg inte in annan mat som skall frysas in under denna period.

6.2 Förvaring av fryst mat

Vid första uppstart eller efter ett uppehåll i avstängt läge, låt produkten stå på i minst två timmar innan du lägger in några matvaror.



I händelse av en oavsiktlig avfrostning, t.ex. vid ett strömavbrott och avbrottet varar längre än den tid som anges i den tekniska informationen under Temperaturökningstid, måste den tinade maten konsumeras snabbt eller omedelbart tillagas och sedan frysas in på nytt (när maten har kallnat).

6.3 Öppna och stänga locket

Eftersom locket har en tät åtsittande tätning är det inte så lätt att öppna direkt efter stängning (på grund av vakuuemet som bildas på insidan).

Vänta några minuter innan du öppnar frysboxen igen. Vakuumentilen hjälper dig att öppna locket.



VARNING

Dra aldrig i handtaget med överdriven kraft.

6.4 Avfrostningssystem

Produkten har ett avfrostningssystem (en ventil syns på baksidan inne i frysboxen) som minskar uppbyggnaden av is i frysboxen med 80 procent.

6.5 Förvaringskorgar

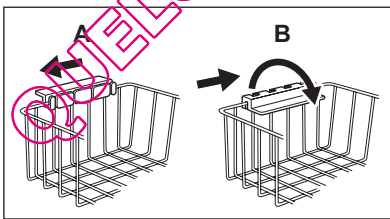

Häng korgarna på frysens övre kant (A) eller placera dem inuti frysen (B). Vänd och fixera handtagen för dessa två positioner såsom visas i figuren.

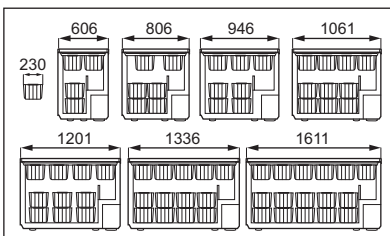

Korgarna glider in i varandra. Följande figurer visar hur många korgar som kan placeras i de olika frysmodellerna. Du kan köpa ytterligare korgar hos vår lokala serviceavdelning.

⁵⁾ Se avsnittet "Tekniska data".

6.6 Säkerhetslås

Frysen är utrustad med ett säkerhetslås för att undvika oavsiktlig låsning. Låset är konstruerat på så sätt att du kan vrida nyckeln och stänga locket endast om du dessförinnan sätter i nyckeln i låset. Gör så här för att stänga frysen:

1. Sätt försiktigt i nyckeln i låset.
2. Vrid nyckeln medurs mot symbolen 

Gör så här för att öppna frysen:

1. Sätt försiktigt i nyckeln i låset.

2. Vrid nyckeln moturs mot symbolen 



Reservnycklar finns att köpa hos vår lokala serviceavdelning.



VARNING

Håll nyckeln utom räckhåll för barn.

Var noga med att avlägsna nyckeln från låset innan du kasserar den gamla produkten.

7. RÅD OCH TIPS

7.1 Tips om infrysning

Här följer några värdefulla tips som hjälper dig att använda infrysningfunktionen på bästa sätt:

- Den maximala mängd mat som kan frysas in på 24 timmar anges på typskylten.
- Infrysningsprocessen tar 24 timmar. Ytterligare mat som skall frysas in bör inte läggas in under denna period.
- Frys endast in färska och rengjorda matvaror av hög kvalitet.
- Dela upp maten i små portioner för en snabbare och fullständig infrysning. Sedan kan du dessutom plocka ut och tina endast den mängd du behöver.
- Slå in maten i aluminiumfolie, eller lägg den i plastpåsar, och se till att förpackningarna är lufttäta.
- Låt inte färsk, ej infrysad mat komma i kontakt med redan infrysad mat, detta för att temperaturen inte skall öka i den infrysade maten.
- Magra matvaror håller bättre och längre än feta. Salt förkortar matens lagringstid.

- Isglass kan, om den konsumeras direkt från frysfacket, orsaka frysskador på huden.
- Det är lämpligt att anteckna datumet för infrysning på varje separat förpackning så att du kan hålla reda på förvaringstiderna.

7.2 Tips om förvaring av fryst mat

Observera följande för att utnyttja frysboxens prestanda på bästa sätt:

- Kontrollera att kommersiellt infrysad matvaror har förvarats på rätt sätt av återförsäljaren.
- Transportera frysta matvaror från affären till frysen så snabbt som möjligt.
- Öppna inte locket för ofta och låt det inte stå öppet längre tid än absolut nödvändigt.
- När fryst mat tinas upp försämrans den snabbt och får inte frysas in på nytt.
- Överskrid inte den förvaringsperiod som anges av matvarans tillverkare.

8. UNDERHÅLL OCH RENGÖRING



FÖRSIKTIGHET

Koppla loss produkten från eluttaget innan du utför någon form av underhåll.



Kylenheten i denna produkt innehåller kolväten: underhåll och påfyllning får därför endast utföras av en auktoriserad servicetekniker.

8.1 Regelbunden rengöring

1. Stäng av fryssboxen.
2. Koppla loss fryssboxen från eluttaget.
3. Rengör regelbundet fryssboxen och tillbehören med varmt vatten och neutral såpa. Rengör locketätningen noga.
4. Torka fryssboxen noga.
5. Sätt i stickkontakten i eluttaget.
6. Sätt på fryssboxen.



FÖRSIKTIGHET

Använd aldrig skarpa rengöringsmedel, skurpulver, parfymerade rengöringsprodukter eller vaxpolvermedel för att rengöra fryssboxen invändigt. Undvik att skada kylsystemet.



Kompressorområdet behöver inte rengöras.

Många produkter för rengöring av köksytor innehåller kemikalier som kan skada plastkomponenterna i produkten. Vi rekommenderar därför att produktens yttre hölje endast rengörs med varmt vatten och ett mildt diskmedel.

8.2 Avfrostning av frysen

Avfropa frysen när frostlagret når en tjocklek på cirka 10-15 mm. Bästa tillfället att avfropa frysen är när den innehåller lite eller ingen mat alls. Utför följande steg för att avlägsna frosten:

1. Stäng av fryssboxen.
2. Plocka ut matvarorna ur frysen, slå in dem i flera lager med tidningspapper och lägg dem på en sval plats.
3. Låt locket stå öppet, lossa pluggen från tömningshålet och samla upp allt avfrostningsvatten på en bricka. Använd en skrapa för att snabbt ta bort is.

4. När avfrostningen är klar, torka noga av insidan och anslut sedan fryssboxen till eluttaget.
5. Sätt på fryssboxen.
6. Ställ in temperaturreglaget på högsta kyleffekt och låt fryssboxen stå i två eller tre timmar med denna inställning.
7. Lägg tillbaka matvarorna som du tidigare plockade ut.



Använd aldrig vassa metallverktyg för att skrapa av frost eftersom fryssboxen kan skadas. Använd inga mekaniska eller artificiella metoder för att påskynda upptinningsprocessen utöver de som rekommenderas av tillverkaren. En temperaturstigning hos frysta matförpackningar kan förkorta tiden som de kan förvaras utan säkerhetsrisk.

Mängden frost på väggarna i produkten ökar om det är hög luftfuktighet i miljön på utsidan och om de frusna matvarorna inte förpackats ordentligt.

8.3 Långa uppehåll

Följ nedanstående anvisningar om fryssboxen inte skall användas under en längre tidsperiod:

1. Stäng av fryssboxen.
2. Koppla loss fryssboxen från eluttaget.
3. Plocka ur alla matvaror.
4. Avfropa och rengör fryssboxen och alla tillbehör.
5. Låt luckan stå öppen för att undvika obehagliga lukter.



Om fryssboxen lämnas påslagen, be någon titta till den då och då så att inte matvarorna i den förstörs i händelse av strömvabrott.

9. OM MASKINEN INTE FUNGERAR



FÖRSIKTIGHET

Koppla loss produkten från eluttaget innan du utför felsökning. Endast en behörig elektriker eller annan kompetent person får utföra felsökning som inte beskrivs i denna bruksanvisning.



Vissa ljud hörs under normal användning (kompressor, cirkulation av köldmedel).

Problem	Möjlig orsak	Åtgärd
Produkten bullrar.	Produkten står ostadigt.	Kontrollera att produkten står stadigt (alla fyra fötterna ska ha kontakt med golvet).
Kompressorn går oavbrutet.	Temperaturen är felaktigt inställd.	Ställ in en högre temperatur.
	Locket har öppnats för ofta.	Låt inte locket stå öppet längre än nödvändigt.
	Locket är inte stängt ordentligt.	Kontrollera att locket stängs ordentligt och att tätningarna är oskadda och rena.
	Stora mängder mat har lagts in för infrysning samtidigt.	Vänta några timmar och kontrollera sedan temperaturen igen.
	Alltför varm mat har lagts in.	Låt mat svalna till rumstemperatur före infrysning.
	Temperaturen i rummet där produkten står är alltför hög för effektiv drift.	Försök att sänka temperaturen i rummet där produkten är placerad.
Varningslampan för hög temperatur är tänd.	Det är för varmt inuti frysen.	Se avsnittet "Larm vid för hög temperatur".
	Produkten har nyligen slagits på och temperaturen är fortfarande för hög.	Se avsnittet "Larm vid för hög temperatur".
Det har bildats för mycket frost och is.	Matvarorna är inte korrekt förpackade.	Förpacka matvarorna ordentligt.
	Locket stängs inte ordentligt eller sluter inte tätt.	Kontrollera att locket stängs ordentligt och att tätningarna är oskadda och rena.
	Temperaturen är felaktigt inställd.	Ställ in en högre temperatur.
	Vattentömningspluggen är inte korrekt placerad.	Placera vattentömningspluggen på rätt sätt.
	Det går inte att stänga locket helt.	Det har bildats för mycket frost.

Problem	Möjlig orsak	Åtgärd
	Lockets tätningar är smutsiga eller klibbiga.	Rengör lockets tätningar.
	Matförpackningar blockerar locket.	Arrangera förpackningarna på rätt sätt. Se dekalen i produkten.
Locket är svårt att öppna.	Lockets tätningar är smutsiga eller klibbiga.	Rengör lockets tätningar.
	Ventilen är blockerad.	Kontrollera ventilen.
Belysningen fungerar inte.	Lampan är trasig.	Se avsnittet "Byte av lampan".
Det är för varmt inuti frysen.	Temperaturen är felaktigt inställd.	Ställ in en lägre temperatur.
	Locket sluter inte tätt eller är inte stängt ordentligt.	Kontrollera att locket stänger ordentligt och att tätningarna är oskadade och rena.
	Produkten har inte kylts tillräckligt före infrysning.	Förkyl produkten tillräckligt länge.
	Stora mängder mat har lagts in för infrysning samtidigt.	Vänta några timmar och kontrollera sedan temperaturen igen. Lägg in mindre mängder mat för infrysning nästa gång.
	Alltför varm mat har lagts in.	Låt mat svalna till rumstemperatur före infrysning.
	Produkter som ska frysas in har placerats för nära varandra.	Placera produkterna så att kalluft kan cirkulera mellan dem.
	Locket har öppnats för ofta.	Försök att inte öppna locket för ofta.
	Locket har stått öppet för länge.	Låt inte locket stå öppet längre än nödvändigt.
Det är för kallt inuti frysen.	Temperaturen är felaktigt inställd.	Ställ in en högre temperatur.
Produkten fungerar inte alls. Varken kylning eller belysning fungerar.	Stickkontakten sitter inte ordentligt i eluttaget.	Sätt i stickkontakten ordentligt i eluttaget.
	Produkten får ingen ström.	Prova med att ansluta en annan elektrisk apparat till eluttaget.
	Produkten är inte påslagen.	Slå på produkten.

Problem	Möjlig orsak	Åtgärd
	Eluttaget är strömlöst (prova med att ansluta en annan apparat till eluttaget).	Tillkalla en elektriker.

9.1 Kundtjänst

Kontakta vår lokala serviceavdelning om fryssboxen fortfarande inte fungerar korrekt efter ovanstående kontroller.

För att erhålla snabb service är det viktigt att du uppger fryssboxens modellbeteck-

ning och serienummer. Dessa uppgifter finner du på garantisedelns eller på typskylten som sitter på höger sida utanpå fryssboxen.

9.2 Byte av lampan

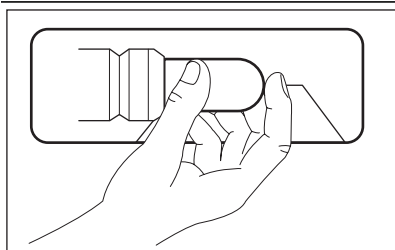

1. Koppla bort produkten från eluttaget.
2. Byt den använda lampan mot en ny lampa med samma effekt och som är avsedd för produkten. (max. effekt anges på lampskyddet)
3. Sätt i stickkontakten i eluttaget.
4. Öppna locket. Kontrollera att belysningen tänds.



VARNING

Avlägsna inte lampglaset vid tidpunkten för byte
Använd inte fryssboxen om lampglaset är skadat eller saknas.

10. INSTALLATION

10.1 Placering



VARNING

Om du kasserar en gammal produkt som har ett lås eller spärr i dörren måste du göra låsanordningen obrukbar för att förhindra att barn blir instängda i produkten.



När produkten har installerats skall stickkontakten vara åtkomlig.

Produkten kan installeras på en torr, välventilerad plats inomhus (garage eller källare), men för bästa funktion bör den installeras i ett utrymme som har samma omgivningstemperatur som överensstämmer med klimatklassen som är angiven på typskylten:

Klimatklass	Omgivningstemperatur
SN	+10 °C till + 32 °C
N	+16 °C till + 32 °C
ST	+16 °C till + 38 °C
T	+16 °C till + 43 °C

10.2 Elektrisk anslutning

Kontrollera före anslutning till ett eluttag att nätspänningen och nätfrekvensen överensstämmer med de värden som anges på typskylten.

Produkten måste jordas. Nätkabelns stickkontakt är försedd med en kontakt för detta ändamål. Om nätspänningsmat-

ningen inte är jordad, kontakta en kvalificerad elektriker för att ansluta produkten till en separat jord enligt gällande bestämmelser.

Tillverkaren ansvarar inte för skador orsakade av att ovanstående säkerhetsåtgärder inte har följts.

Denna produkt uppfyller kraven enligt EG-direktiven för CE-märkning.

10.3 Ventilationskrav

1. Placera frysboxen i horisontell position på en plan och stabil yta. Frys-

boxen måste stå stadigt på alla fyra fötterna.

2. Se till att det är minst 5 cm fritt utrymme bakom frysboxen.
 3. Se till att det är minst 5 cm fritt utrymme på frysboxens sidor.
- Luftflödet bakom frysboxen måste vara tillräckligt.

11. BULLER

Vissa ljud hörs under normal användning (kompressor, cirkulation av köldmedel).

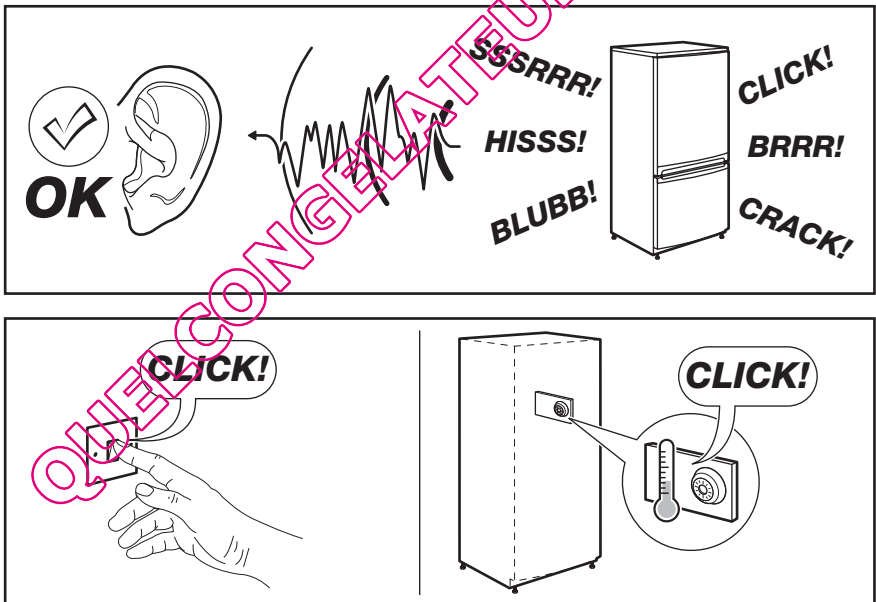

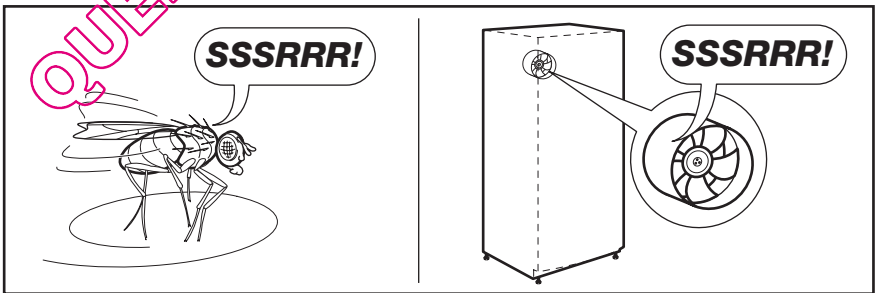
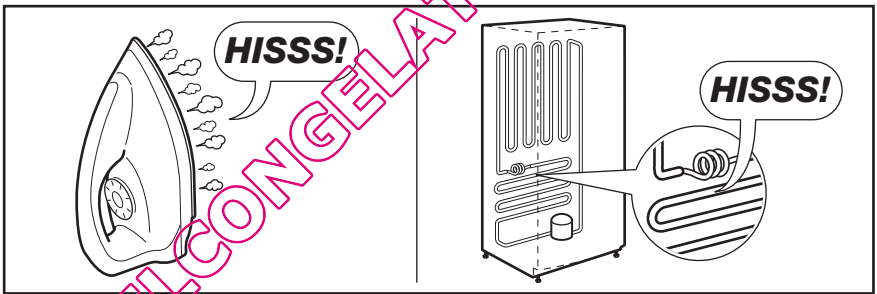
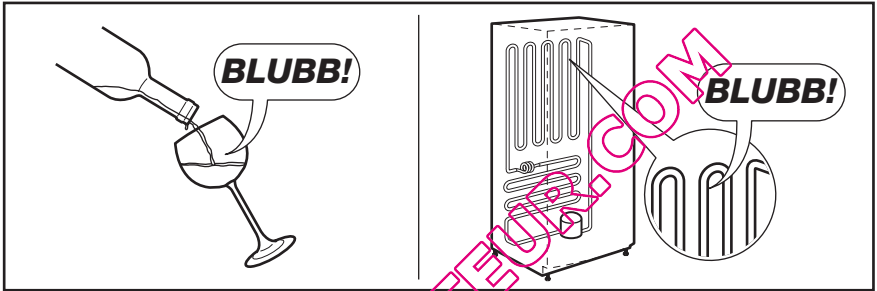
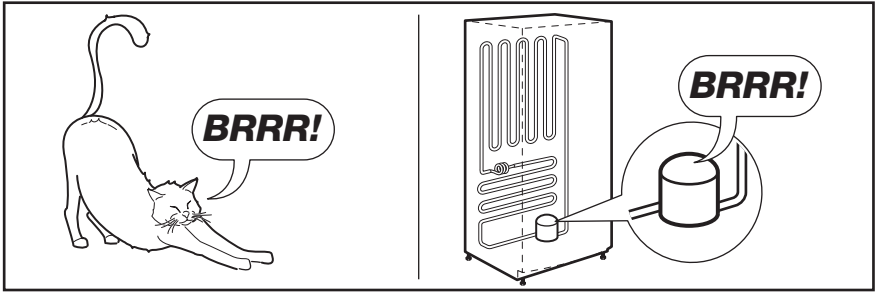

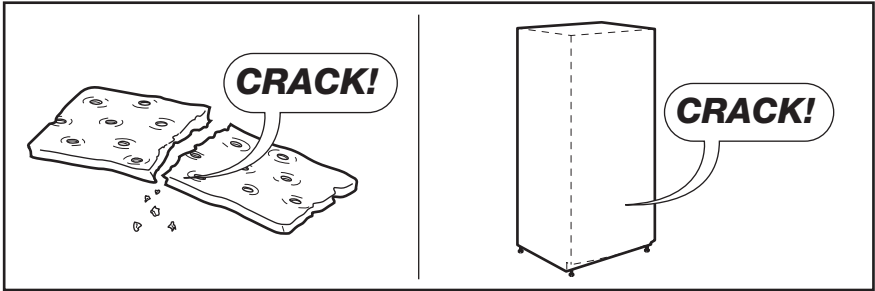

12. TEKNISKA DATA

Mått	Höjd x Bredd x Djup (mm):	Ytterligare teknisk information finner du på typskylten som sitter på höger sida utanpå produkten.
	868 x 806 x 665	
Temperaturökningstid	28 timmar	

13. MILJÖSKYDD

Återvinn material med symbolen .

Återvinn förpackningen genom att placera den i lämpligt kärl.

Bidra till att skydda vår miljö och vår hälsa genom att återvinna avfall från elektriska

och elektroniska produkter. Släng inte produkter märkta med symbolen  med hushållsavfallet. Lämna in produkten på närmaste återvinningsstation eller kontakta kommunkontoret.

www.electrolux.com/shop



804180324-A-122012



QUELCONGELATEUR.COM