



Thinking of you
Electrolux



EC4230AOW

NL VRIESKIST	GEBRUIKSAANWIJZING	2
FR CONGÉLATEUR COFFRE	NOTICE D'UTILISATION	18
ES ARCÓN CONGELADOR	MANUAL DE INSTRUCCIONES	34

QUELCONGELATEUR.COM

INHOUD

1. VEILIGHEIDSVOORSCHRIFTEN	3
2. BESCHRIJVING VAN HET PRODUCT	6
3. BEDIENING	6
4. BEDIENINGSPANEEL	7
5. HET EERSTE GEBRUIK	8
6. DAGELIJKS GEBRUIK	8
7. NUTTIGE AANWIJZINGEN EN TIPS	9
8. ONDERHOUD EN REINIGING	10
9. PROBLEMEN OPLOSSEN	11
10. MONTAGE	14
11. GELUIDEN	14
12. TECHNISCHE GEGEVENS	16

WE DENKEN AAN U

Bedankt om een Electrolux-apparaat te kopen. U koos voor een product dat jaren professionele ervaring en innovatie bevat. Ingenieus en stijlvol, het werd ontworpen met u in het achterhoofd. Wanneer u het gebruikt, kunt u er op vertrouwen dat u keer op keer fantastische resultaten zult krijgen.

Welkom bij Electrolux.

Ga naar onze website voor:



Advies over gebruik, brochures, het oplossen van problemen en onderhoudsinformatie:
www.electrolux.com



Registreer uw product voor een betere service:
www.electrolux.com/productregistration



Koop accessoires, verbruiksartikelen en originele reserveonderdelen voor uw apparaat:
www.electrolux.com/shop

KLANTENSERVICE

Wij raden altijd het gebruik van originele onderdelen aan.

Zorg er als u contact opneemt met de klantenservice voor dat u de volgende gegevens bij de hand hebt.

De informatie staat op het typeplaatje. model, productnummer, serienummer.



Waarschuwing - Belangrijke veiligheidsinformatie.



Algemene informatie en tips



Milieu-informatie

Wijzigingen voorbehouden.

1. VEILIGHEIDSVOORSCHRIFTEN

In het belang van uw veiligheid en om een correct gebruik te kunnen waarborgen is het van belang dat u, alvorens het apparaat te installeren en in gebruik te nemen, deze gebruiksaanwijzing, inclusief de tips en waarschuwingen, grondig doorleest. Om onnodige vergissingen en ongevallen te voorkomen is het belangrijk ervoor te zorgen dat alle mensen die het apparaat gebruiken, volledig bekend zijn met de werking ervan en de veiligheidsvoorzieningen. Bewaar deze instructies en zorg ervoor dat zij bij het apparaat blijven als het wordt verplaatst of verkocht, zodat iedereen die het apparaat gedurende zijn hele levensduur gebruikt, naar behoren is geïnformeerd over het gebruik en de veiligheid van het apparaat.

Voor de veiligheid van mensen en eigendommen dient u zich aan de voorzorgsmaatregelen uit dit instructieboekje te houden, de fabrikant is niet verantwoordelijk voor schade die door het niet opvolgen van de aanwijzingen veroorzaakt is.

1.1 Veiligheid van kinderen en kwetsbare mensen

- Dit apparaat is niet bedoeld voor gebruik door personen (waaronder begrepen kinderen) met verminderde fysieke, zintuiglijke vermogens of een gebrek aan ervaring en kennis, tenzij dit onder toezicht gebeurt van een voor hun veiligheid verantwoordelijke persoon of tenzij zij van een dergelijke persoon instructie hebben ontvangen over het gebruik van het apparaat.

Houd kinderen uit de buurt om te voorkomen dat ze met het apparaat gaan spelen.

- Houd alle verpakkingsmateriaal buiten het bereik van kinderen. Gevaar voor verstikking.
- Als u het apparaat afdankt trek dan de stekker uit het stopcontact, snij de voedingskabel door (zo dicht mogelijk bij het apparaat) en verwijder de deur om te voorkomen dat kinderen een elektrische schok krijgen of zichzelf in het apparaat opsluiten.
- Als dit apparaat, dat voorzien is van een magnetische deursluiting, een ouder

apparaat vervangt, dat voorzien is van een veerslot (slot) op de deur of het deksel, zorg er dan voor dat u het slot onbruikbaar maakt voordat u het oude apparaat weggooit. Dit voorkomt dat kinderen er in opgesloten kunnen raken.

1.2 Algemene veiligheid



WAARSCHUWING!

Houd de ventilatieopeningen altijd vrij van obstructies; dit geldt zowel voor losstaande als ingebouwde modellen.

- Dit apparaat is bedoeld voor het bewaren van levensmiddelen en/of dranken in een gewoon huishouden en gelijkaardig gebruik zoals:

- personeelskeukens in winkels, kantoren of andere werkomgevingen;
- door gasten in hotels, motels en andere residentiële omgevingen;
- bed-and-breakfast-accommodatie;
- catering en gelijkaardige niet-commercieel gebruik.

- Gebruik geen mechanische hulpmiddelen of kunstgrepen om het ontdooiproces te versnellen.
- Gebruik geen andere elektrische apparaten (bijvoorbeeld ijsmachines) in koelkasten, tenzij ze voor dit doel goedgekeurd zijn door de fabrikant.

- Let op dat u het koelcircuit niet beschadigt.
- Het koelmiddel isobutaan (R600a) bevindt zich in het koelcircuit van het apparaat, dit is een natuurlijk gas dat weliswaar milieuvriendelijk is, maar ook uiterst ontvlambaar.

Controleer of de onderdelen van het koelcircuit tijdens transport en installatie van het apparaat niet beschadigd zijn geraakt.

Indien het koelcircuit beschadigd is:

- open vuur en ontstekingsbronnen vermijden
- de ruimte waar het apparaat zich bevindt grondig ventileren

- Het is gevaarlijk om wijzigingen aan te brengen in de specificaties of dit product op enigerlei wijze te modificeren. Een beschadigd netsnoer kan kortsluiting, brand en/of een elektrische schok veroorzaken.



WAARSCHUWING!

Alle elektrische onderdelen (netsnoer, stekker, compressor) mogen om gevaar te voorkomen uitsluitend worden vervangen door een erkende onderhoudsdienst of gekwalificeerd onderhoudspersoneel.

1. Het netsnoer mag niet verlengd worden.
 2. Verzeker u ervan dat de stekker niet platgedrukt of beschadigd wordt door de achterkant van het apparaat. Een platgedrukte of beschadigde stekker kan oververhit raken en brand veroorzaken.
 3. Verzeker u ervan dat u de stekker van het apparaat kunt bereiken.
 4. Trek niet aan het snoer.
 5. Als de stekker los zit, steek hem dan niet in het stopcontact. Dan bestaat er een risico op een elektrische schok of brand.
 6. U mag het apparaat niet gebruiken zonder het afdekkapje (indien van toepassing) van het lampje.
- Dit apparaat is zwaar. Wees voorzichtig als u het apparaat verplaatst.
 - Haal geen artikelen uit het vriesvak en raak ze niet aan als uw handen vochtig/nat zijn, dit kan uw huid beschadigen of vrieswonden veroorzaken.
 - Ster het apparaat niet langdurig bloot aan direct zonlicht.
 - De eventuele gloeilampen in dit apparaat zijn speciaal geselecteerd en uitsluitend bedoeld voor gebruik in huishoudelijke apparaten. De lampjes zijn niet geschikt voor de verlichting van ruimtes.

1.3 Dagelijks gebruik

- Zet geen hete potten op de kunststof onderdelen in het apparaat.
- Bewaar geen brandbare gassen of vloeistoffen in het apparaat, deze kunnen ontploffen.

- Zet geen levensmiddelen direct tegen de luchtopening in de achterwand. (Als het apparaat rijprij is)
- Diepgevroren voedsel mag niet opnieuw worden ingevroren als het eenmaal ontdooid is.
- Bewaar voorverpakte diepvriesproducten volgens de aanwijzingen van de fabrikant.
- U dient zich strikt te houden aan de aanbevelingen van de fabrikant van het apparaat met betrekking tot het bewaren van voedsel. Raadpleeg de betreffende aanwijzingen.
- Leg geen koolzuurhoudende of muserende dranken in de vriezer, deze veroorzaken druk op de fles die daarvoor kan ontploffen, dit kan schade toebrengen aan het apparaat.
- Ijslollies kunnen vrieswonden veroorzaken als ze rechtstreeks vanuit het apparaat geconsumeerd worden.

1.4 Onderhoud en reiniging

- Schakel het apparaat uit en trek de stekker uit het stopcontact voordat u onderhoudswerkzaamheden verricht.
- Maak het apparaat niet schoon met metalen voorwerpen.
- Gebruik geen scherpe voorwerpen om ijs van het apparaat te krabben. Gebruik een kunststof schraper.

1.5 Installatie



Voor de aansluiting van elektriciteit dienen de instructies in de desbetreffende paragrafen nauwgezet te worden opgevolgd.

- Pak het apparaat uit en controleer of er beschadigingen zijn. Sluit het apparaat niet aan als het beschadigd is. Meld mogelijke beschadigingen onmiddellijk bij de winkel waar u het apparaat gekocht heeft. Gooi in dat geval de verpakking niet weg.
- Wij adviseren u om vier uur te wachten voordat u het apparaat aansluit, dan kan de olie terugvloeien in de compressor.
- Rond het apparaat dient adequate luchtcirculatie te zijn, anders kan dit tot oververhitting leiden. Om voldoende

ventilatie te verkrijgen de instructies met betrekking tot de installatie opvolgen.

- Het apparaat mag niet vlakbij radiatoren of kooktoestellen geplaatst worden.
- Zorg ervoor dat de stekker na installatie van het apparaat toegankelijk is.

1.6 Onderhoud

- Alle elektrotechnische werkzaamheden die noodzakelijk zijn voor het uitvoeren van onderhoud aan het apparaat, dienen uitgevoerd te worden door een gekwalificeerd elektricien of competent persoon.
- Dit product mag alleen worden onderhouden door een erkend onderhoudscentrum en er dient alleen gebruik te worden gemaakt van originele reserveonderdelen.

1.7 Bescherming van het milieu



Dit apparaat bevat geen gassen die de ozonlaag kunnen beschadi-

gen, niet in het koelcircuit en evenmin in de isolatiematerialen. Het apparaat mag niet worden weggegooid bij het normale huishoudelijke afval. Het isolatieschuim bevat ontvlambare gassen: het apparaat moet weggegooid worden conform de van toepassing zijnde regels die u bij de lokale overheidsinstanties kunt verkrijgen. Voorkom beschadiging aan de koeleenheid, vooral aan de achterkant bij de warmtewisselaar. De materialen die gebruikt zijn voor dit apparaat en die voorzien zijn van het symbool  zijn recyclebaar.

QUELCONGELATEUR.COM

2. BESCHRIJVING VAN HET PRODUCT

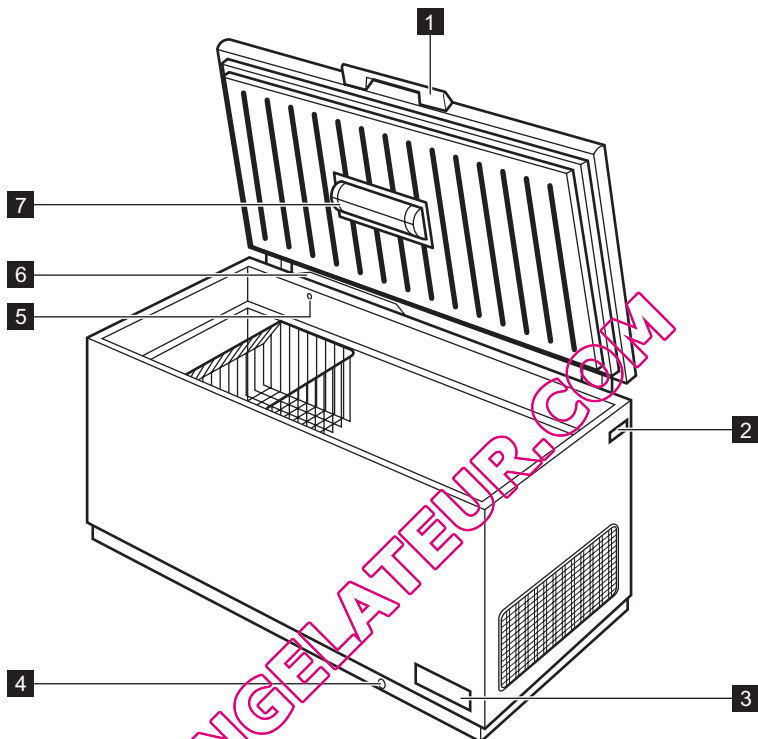

1 Handgreep deksel

2 Typeplaatje

3 Bedieningspaneel en temperatuurregeling

4 Doodwaterafvoer

5 Klep: gemakkelijk te openen deksel

6 Laag vriessysteem

7 Verlichting

3. BEDIENING

3.1 Inschakelen

Steek de stekker in het stopcontact. Het controlelampje gaat aan. Draai de thermostaatknop naar rechts op een gemiddelde stand.



Als de temperatuur in het apparaat te hoog is, gaat het alarmlampje branden.

3.2 Uitschakelen

Haal de stekker uit het stopcontact om het apparaat uit te schakelen.

3.3 Temperatuurregeling

De temperatuur wordt automatisch geregeld.

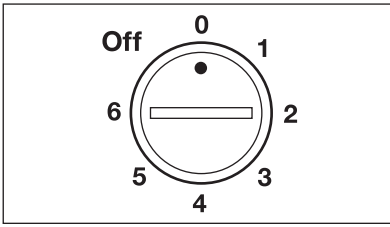

Ga als volgt te werk om het apparaat in werking te stellen:

- zet de temperatuurknop op een lagere stand om de minimale koelte te verkrijgen.
- zet de temperatuurknop op een hogere stand om de maximale koelte te verkrijgen.

i Een gemiddelde instelling is over het algemeen het meest geschikt.

De exacte instelling moet echter worden gekozen rekening houdend met het feit dat de temperatuur in het apparaat afhankelijk is van:

- De kamertemperatuur

- hoe vaak het deksel wordt geopend
- de hoeveelheid voedsel die wordt bewaard
- de plaats van het apparaat

4. BEDIENINGSPANEEL

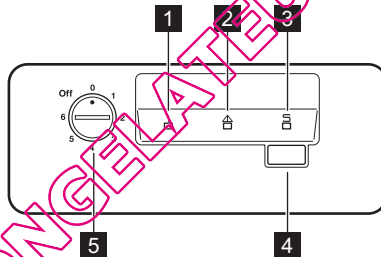

- 1** Controlelampje
- 2** Alarmlampje hoge temperatuur
- 3** Action Freeze-lampje
- 4** Action freeze-schakelaar
- 5** Temperatuurregelaar

4.1 Action Freeze-functie in en uit

U kunt de Action Freeze functie activeren door op de Action Freeze schakelaar te drukken.

Het Action Freeze lampje gaat branden. Het is mogelijk de functie te allen tijde te deactiveren door op de Action Freeze

schakelaar te drukken. Het Action Freeze-lampje gaat uit.

4.2 Alarm hoge temperatuur

Een toename van de temperatuur in de vriezer (bijvoorbeeld door stroomuitval) wordt aangeduid door het gaan branden van het alarmlampje. Leg tijdens de alarmfase geen voedsel in de vriezer.

Als de normale omstandigheden hersteld worden gaat het alarmlampje automatisch uit.

5. HET EERSTE GEBRUIK

5.1 De binnenkant schoonmaken

Voordat u het apparaat voor de eerste keer gebruikt, wast u de binnenkant en de interne accessoires met lauwwarm water en een beetje neutrale zeep om de typi-

sche geur van een nieuw product weg te nemen. Droog daarna grondig af.



Gebruik geen oplosmiddelen of schuurmiddelen. Deze beschadigen de lak.

6. DAGELIJKS GEBRUIK

6.1 Vers voedsel invriezen

Het vriesvak is geschikt voor het invriezen van vers voedsel en voor het voor een lange periode bewaren van ingevroren en diepgevroren voedsel.

Activeer om vers voedsel in te vriezen de Action Freeze functie ten minste 24 uur voordat u het in te vriezen voedsel in het vriesvak legt.

De maximale hoeveelheid voedsel die in 24 uur kan worden ingevroren wordt aangegeven op het **typeplaatje** ¹⁾

Het invriesproces duurt 24 uur: voeg gedurende deze periode niet meer in te vriezen voedsel toe.

6.2 Het bewaren van ingevroren voedsel

Als u het apparaat voor het eerst of na een periode dat het niet gebruikt is inschakelt, dient u het apparaat minstens 2 uur op een hoge instelling te laten werken voordat u er producten in plaatst.



In het geval van onbedoelde ontdooiing, bijvoorbeeld als de stroom langer is uitgevallen dan de duur die op de kaart met technische kenmerken onder "tijdsduur" is vermeld, moet het ontdooide voedsel snel geconsumeerd worden of onmiddellijk bereid worden en dan weer worden ingevroren (nadat het afgekoeld is).

6.3 Het openen en sluiten van het deksel

Omdat het deksel is uitgerust met een strak sluitende afsluiting, is het niet gemakkelijk om hem direct na het sluiten opnieuw te openen (door het vacuüm dat aan de binnenkant wordt gevormd).

Wacht een paar minuten voordat u het apparaat weer opent. De vacuümklep zal u helpen om het deksel te openen.



WAARSCHUWING!

Trek nooit met grote kracht aan het handvat.

6.4 Low frost System (Anti-rijpsysteem)

Het apparaat is uitgerust met een laag vriessysteem (er bevindt zich een afsluiter in de achterkant aan de binnenzijde van de vriezer) die de vorming van ijs in de vrieskist tot 80 percent vermindert.

¹⁾ Raadpleeg "Technische gegevens"

6.5 Opslagmanden

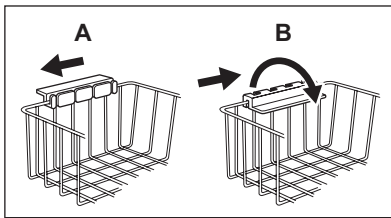

Hang de manden aan de bovenrand van de vriezer (A) of plaats ze in de vriezer (B). Draai de handvaten voor deze twee posities zoals getoond in de afbeelding en zet ze vast

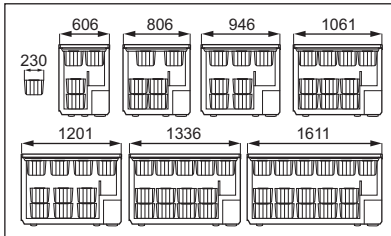

De manden schuiven in elkaar
De onderstaande afbeeldingen tonen hoeveel manden in de verschillende vriezermodellen kunnen worden geplaatst
U kunt extra manden kopen bij uw plaatselijke klantenservice

7. NUTTIGE AANWIJZINGEN EN TIPS

7.1 Tips voor het invriezen

Om u te helpen om het beste van het invriesproces te maken, volgen hier een paar belangrijke tips:

- de maximale hoeveelheid voedsel die in 24 uur ingevroren kan worden, is vermeld op het typeplaatje;
- het invriesproces duurt 24 uur. Voeg gedurende deze periode niet meer in te vriezen voedsel toe;
- vries alleen vers en grondig schoongemaakte levensmiddelen van uitstekende kwaliteit in;
- bereid het voedsel in kleine porties voor, zo kan het snel en volledig worden ingevroren en zo kunt u later alleen die hoeveelheid laten ontdooien die u nodig heeft;
- wikkel het voedsel in aluminiumfolie of plastic en zorg ervoor dat de pakjes luchtdicht zijn;
- leg vers, nog niet ingevroren voedsel niet tegen het al ingevroren voedsel, om te voorkomen dat dit laatste warm wordt;

- smalle pakjes zijn makkelijker op te bergen dan dikke; zout maakt voedsel minder lang houdbaar;
- water bevriest, als dit rechtstreeks uit het vriesvak geconsumeerd wordt, kan het aan de huid vastvriezen;
- het is aan te bevelen de invriesdatum op elk pakje te vermelden, dan kunt u zien hoe lang het al bewaard is;

7.2 Tips voor het bewaren van ingevroren voedsel

Om de beste resultaten van dit apparaat te verkrijgen, dient u:

- er zich van te verzekeren dat de commercieel ingevroren levensmiddelen op geschikte wijze door de detailhandelaar werden opgeslagen;
- ervoor te zorgen dat de ingevroren levensmiddelen zo snel mogelijk van de winkel naar uw vriezer gebracht worden;
- het deksel niet vaak te openen of langer open te laten dan strikt noodzakelijk.

- Als voedsel eenmaal ontdooid is, berderft het snel en kan het niet opnieuw worden ingevroren.
- Bewaar het voedsel niet langer dan de door de fabrikant aangegeven bewaarperiode.

8. ONDERHOUD EN REINIGING



LET OP!

Voordat u welke onderhoudshandeling dan ook verricht, de stekker uit het stopcontact trekken.



Het koelcircuit van dit apparaat bevat koolwaterstoffen; onderhoud en herladen mag alleen uitgevoerd worden door bevoegde technici.

8.1 Periodieke reiniging

1. Schakel het apparaat uit.
2. Trek de stekker uit het stopcontact.
3. Maak het apparaat en toebehoren regelmatig schoon met warm water en neutrale zeep. Maak de afsluiting van het deksel voorzichtig schoon.
4. Maak het apparaat volledig droog.
5. Steek de stekker in het stopcontact.
6. Schakel het apparaat in.



LET OP!

Gebruik geen schoonmaakmiddelen, schuurmiddelen, sterk geparfumeerde schoonmaakproducten of boenwas om de binnenkant van het apparaat schoon te maken. Voor kom schade aan het koelsysteem.



Het is niet nodig om het compressorgeedeelte schoon te maken.

Veel normaal verkrijgbare keukenreinigers bevatten chemicaliën die de kunststoffen die in dit apparaat gebruikt zijn kunnen aantasten/beschadigen. Daarom wordt het aanbevolen de buitenkant van dit apparaat alleen schoon te maken met warm water met een beetje afwasmiddel.

8.2 De vriezer ontdooien

Ontdooi de vriezer wanneer de rijplaat een dikte van ongeveer 10-15 mm bereikt heeft.

Het beste moment om de vriezer te ontdooien is wanneer deze geen of weinig voedsel bevat.

Volg onderstaande aanwijzingen om de rijp te verwijderen:

1. Schakel het apparaat uit.
2. Verwijder al het ingevroren voedsel, wikkel het in een paar lagen krantenpapier en leg het op een koele plaats.
3. Laat het deksel open, haal de dop van de ontdooiwaterafvoer en vang al het dooiwater op in een bak. Gebruik een schraper om het ijs snel te verwijderen.
4. Na afloop van het ontdooien de binnenkant grondig droog maken en de dop terugzetten.
5. Schakel het apparaat in.
6. Zet de thermostaatknop op de maximale koude en laat het apparaat twee tot drie uur in deze instelling werken.
7. Zet het eerder verwijderde voedsel terug in het vriesvak.



Gebruik nooit scherpe metalen gereedschappen om rijp af te schrapen omdat u hiermee het apparaat kunt beschadigen. Gebruik geen mechanische of kunstmatige middelen om het ontdooiproces te versnellen, behalve die middelen die door de fabrikant zijn aanbevolen. Een temperatuurstijging tijdens het ontdooien van de ingevroren levensmiddelen kan de veilige bewaartijd verkorten. De hoeveelheid rijp op de wanden van het apparaat wordt vergroot door de hoge mate van vocht in de buitenomgeving en als het voedsel niet goed is verpakt.

8.3 Periodes dat het apparaat niet gebruikt wordt

Als het apparaat gedurende lange tijd niet gebruikt wordt, neem dan de volgende voorzorgsmaatregelen:

1. Schakel het apparaat uit.
2. Trek de stekker uit het stopcontact.
3. Haal al het voedsel eruit.

4. Ontdooi het apparaat en toebehoren en maak alles schoon.
5. Laat het deksel open om onaangename geurtjes te voorkomen.



Als uw apparaat aan blijft staan, vraag dan iemand om het zo nu en dan te controleren, om te voorkomen dat het bewaarde voedsel bederft als de stroom uitvalt.

9. PROBLEMEN OPLOSSEN



LET OP!

Voordat u storingen opspoor, de stekker uit het stopcontact trekken.

Het opsporen van storingen die niet in deze handleiding vermeld zijn, dient te worden verricht door een gekwalificeerd technicus of competent persoon.



Er zijn tijdens de normale werking geluiden te horen (compressor, koelcircuit).

Probleem	Mogelijke oorzaak	Oplossing
Het apparaat maakt lawaai.	Het apparaat wordt niet goed ondersteund.	Controleer of het apparaat stabiel staat (alle vier de voetjes moeten op de vloer staan).
De compressor werkt continu.	De temperatuur is niet goed ingesteld.	Stel een hogere temperatuur in.
	Het deksel is te vaak geopend.	Laat het deksel niet langer open dan nodig is.
	Het deksel is niet goed gesloten.	Controleer of het deksel goed sluit en dat de pakkingen onbeschadigd en schoon zijn.
	Er zijn grote hoeveelheden voedsel tegelijk in de vriezer geplaatst.	Wacht een paar uur en controleer dan nogmaals de temperatuur.
	Het voedsel dat in het apparaat werd geplaatst was te warm.	Laat voedsel afkoelen tot kamertemperatuur voordat u het opslaat.
	De temperatuur van de ruimte waarin het apparaat zich bevindt is te hoog voor efficiënte werking.	Probeer de temperatuur in de ruimte waarin het apparaat staat te verlagen.
Het alarmlampje voor hoge temperatuur brandt.	Het is te warm in de vriezer.	Raadpleeg "Alarm hoge temperatuur".

Probleem	Mogelijke oorzaak	Oplossing
	De kist is kortgeleden aangezet en de temperatuur is nog steeds te hoog.	Raadpleeg "Alarm hoge temperatuur".
Er is te veel rijp en ijs.	De producten zijn niet op de juiste wijze verpakt.	Pak de producten beter in.
	Het deksel is niet goed dicht of niet strak genoeg gesloten.	Controleer of het deksel goed sluit en dat de pakkingen onbeschadigd en schoon zijn.
	De temperatuur is niet goed ingesteld.	Stel een hogere temperatuur in.
	De dop van de waterafvoer bevindt zich niet op de juiste plaats.	Plaats de dop voor de waterafvoer op de juiste manier.
Het deksel sluit niet volledig.	Er is overmatige rijp.	Verwijder de overmatige rijp.
	De pakkingen van het deksel zijn vies of plakkerig.	Maak de pakkingen van het deksel schoon.
	Het deksel wordt geblokkeerd door voedselverpakkingen.	Rangschik de verpakkingen op de juiste wijze, zie de sticker in het apparaat.
Het deksel gaat moeilijk open.	De pakkingen van het deksel zijn vies of plakkerig.	Maak de pakkingen van het deksel schoon.
	De klep is geblokkeerd.	Controleer de klep.
Het lampje brandt niet.	Het lampje is stuk.	Raadpleeg "Het lampje vervangen".
Het is te warm in de vriezer.	De temperatuur is niet goed ingesteld.	Stel een lagere temperatuur in.
	Het deksel sluit niet strak af of is niet op de juiste manier gesloten.	Controleer of het deksel goed sluit en dat de pakkingen onbeschadigd en schoon zijn.
	Het apparaat was voor het vriezen niet voldoende voorgekoeld.	Laat het apparaat lang genoeg voorcoelen.
	Er zijn grote hoeveelheden voedsel tegelijk in de vriezer geplaatst.	Wacht een paar uur en controleer dan nogmaals de temperatuur. Doe de volgende keer kleinere hoeveelheden in te vriezen voedsel per keer in de vriezer.
	Het voedsel dat in het apparaat werd geplaatst was te warm.	Laat voedsel afkoelen tot kamertemperatuur voordat u het opslaat.

Probleem	Mogelijke oorzaak	Oplossing
	In te vriezen producten zijn te dicht bij elkaar geplaatst.	Plaats de producten zodanig dat koude lucht daartussen kan circuleren.
	Het deksel is te vaak geopend.	Probeer het deksel niet te vaak te openen.
	Het deksel is lang open geweest.	Laat het deksel niet langer open dan nodig is.
Het is te koud in de vriezer.	De temperatuur is niet goed ingesteld.	Stel een hogere temperatuur in.
Het apparaat werkt helemaal niet. De koeling en de verlichting werken niet.	De stekker zit niet goed in het stopcontact.	Sluit de stekker goed aan.
	De stroom bereikt het apparaat niet.	Probeer een ander elektrisch apparaat op het stopcontact aan te sluiten.
	Het apparaat staat niet aan.	Schakel het apparaat in.
	Er staat geen spanning op het stopcontact (probeer een ander apparaat er op aan te sluiten).	Bel een elektriciën.

9.1 Klantenservice

Als het apparaat nog steeds niet naar behoren werkt na uitvoeren van de bovenstaande controles, neem dan contact op met de dichtstbijzijnde klantenservice.

Om snel geholpen te kunnen worden is het van belang dat u het model en serienummer van uw apparaat doorgeeft. Deze kunt u vinden op het garantiebewijs of op het typeplaatje aan de rechterkant aan de buitenkant van het apparaat.

9.2 Het lampje vervangen

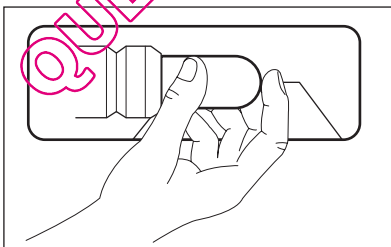

1. Trek de stekker uit het stopcontact.
2. Vervang het kapotte lampje door een nieuw lampje met hetzelfde vermogen dat specifiek bedoeld is voor huishoudelijke apparaten. (het maximale vermogen wordt getoond op de afdekking van het lampje)
3. Steek de stekker in het stopcontact.
4. Open het deksel Controleer of het lampje gaat branden.



WAARSCHUWING!

Verwijder de afdekking van het lampje op het moment van vervangen niet.

Laat de vriezer niet werken als de afdekking van het lampje beschadigd is of ontbreekt.

10. MONTAGE

10.1 Opstelling



WAARSCHUWING!

Wanneer u een oud apparaat met een slot of een vergrendeling op het deksel afvoert, moet u ervoor zorgen dat dit onklaar wordt gemaakt om te voorkomen dat kleine kinderen erin opgesloten raken.



De stekker van het apparaat moet na installatie toegankelijk zijn.

Dit apparaat kan in een droge, goed geventileerde binnenruimte (garage of kelder) geïnstalleerd worden, maar voor de beste prestatie kunt u het apparaat beter installeren op een plaats waar de omgevingstemperatuur overeenkomt met de klimaatklasse die staat aangegeven op het typeplaatje van het apparaat

Klimaat-klasse	Omgevingstemperatuur
SN	+10°C tot + 32°C
N	+16°C tot + 32°C
ST	+16°C tot + 38°C
T	+16°C tot + 43°C

10.2 Elektrische aansluiting

Zorg er voor het aansluiten voor dat het voltage en de frequentie op het typepla-

tje overeenkomen met de stroomtoevoer in uw huis.

Het apparaat moet geaard zijn. De netsnoerstekker is voorzien van een contact voor dit doel. Als het stopcontact niet geaard is, sluit het apparaat dan aan op een afzonderlijk aardpunt, in overeenstemming met de geldende regels, raadpleeg hiervoor een gekwalificeerd elektricien. De fabrikant neemt geen verantwoordelijkheid op zich als de bovenstaande veiligheidsmaatregelen niet worden nageleefd.

Dit apparaat voldoet aan de EU. richtlijnen.

10.3 Ventilatievereisten

1. Plaats de vriezer in horizontale positie op een stevig oppervlak. De kist moet op alle vier de voetjes staan.
2. Zorg ervoor dat de ruimte tussen het apparaat en de achterwand 5 cm is.
3. Zorg ervoor dat de ruimte tussen het apparaat en de zijkanten 5 cm is.

De luchtstroom achter het apparaat moet voldoende zijn.

11. GELUIDEN

Tijdens normaal gebruik hoort u geluiden (compressor, koelmiddelcirculatie).

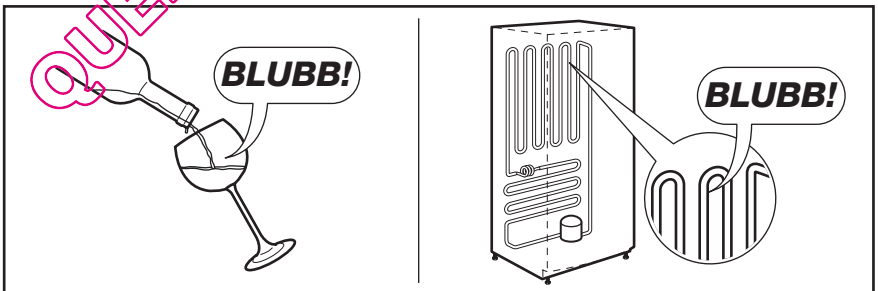
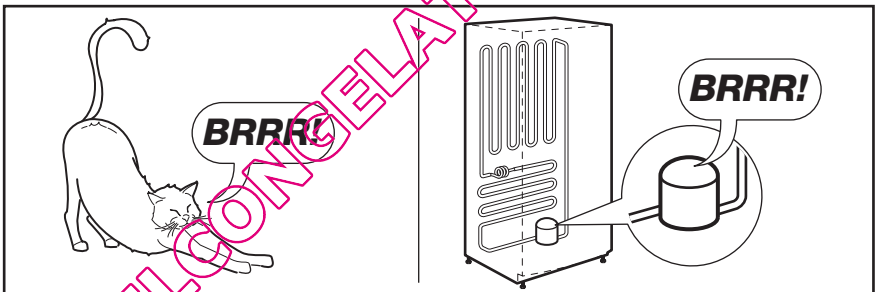
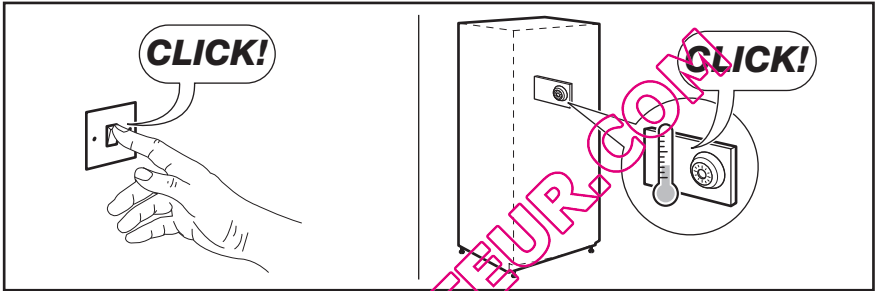
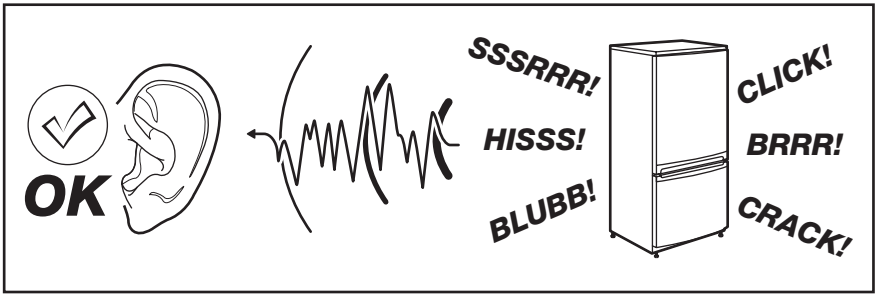

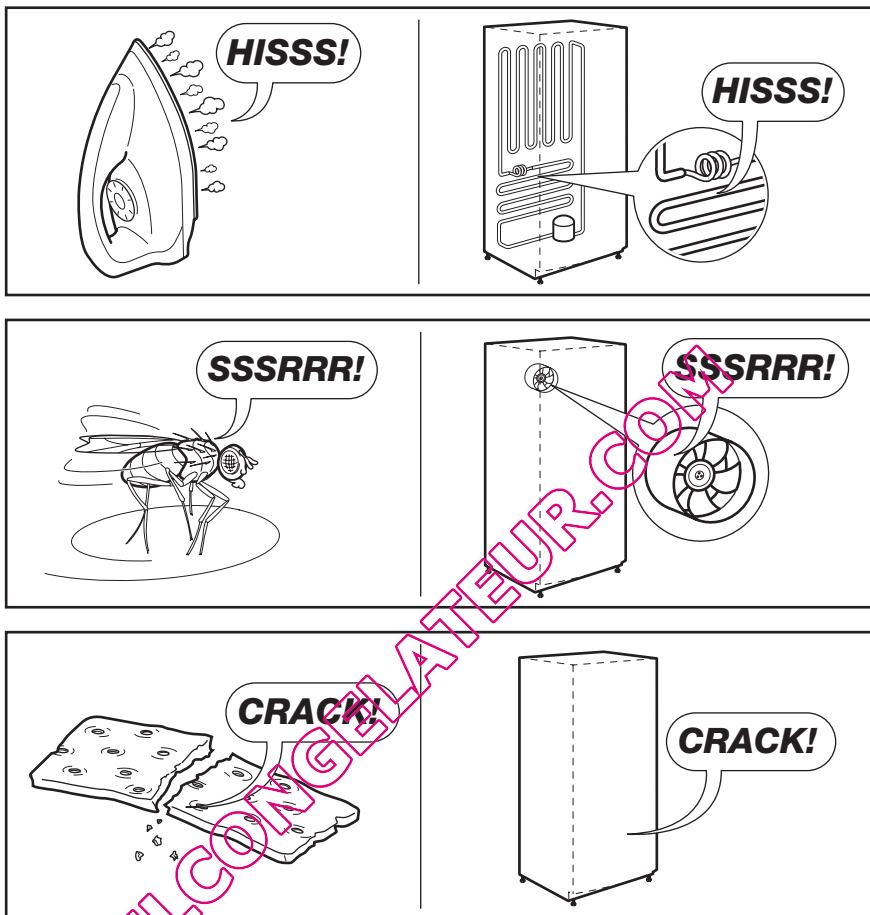

12. TECHNISCHE GEGEVENS

Afmetingen	Hoogte x Breedte x Diepte (mm):	Overige technische informatie is vermeld op het typeplaatje aan de rechterkant aan de buitenkant van het apparaat.
	876 × 1336 × 665	
Tijdsduur	31 uur	

13. MILIEUBESCHERMING

Recycle de materialen met het symbool . Gooi de verpakking in een geschikte verzamelcontainer om het te recyclen. Help om het milieu en de volksgezondheid te beschermen en recycle het afval van elektrische en

elektronische apparaten. Gooi apparaten gemarkeerd met het symbool  niet weg met het huishoudelijk afval. Breng het product naar het milieustation bij u in de buurt of neem contact op met de gemeente.

QUELCONGELATEUR.COM

SOMMAIRE

1. INSTRUCTIONS DE SÉCURITÉ	19
2. DESCRIPTION DE L'APPAREIL	22
3. FONCTIONNEMENT	23
4. BANDEAU DE COMMANDE	23
5. PREMIÈRE UTILISATION	24
6. UTILISATION QUOTIDIENNE	24
7. CONSEILS UTILES	25
8. ENTRETIEN ET NETTOYAGE	26
9. EN CAS D'ANOMALIE DE FONCTIONNEMENT	27
10. INSTALLATION	30
11. BRUITS	31
12. CARACTÉRISTIQUES TECHNIQUES	33

NOUS PENSONS À VOUS

Merci d'avoir choisi ce produit Electrolux. Avec ce produit, vous bénéficiez de dizaines d'années d'expérience professionnelle et d'innovation. Ingénieux et élégant, il a été conçu sur mesure pour vous. Grâce à cet appareil, vous savez que chaque utilisation vous apportera satisfaction.

Bienvenue chez Electrolux.

Visitez notre site Internet pour :



Obtenir des conseils d'utilisation, des brochures, de l'aide, des informations :
www.electrolux.com



Enregistrer votre produit pour obtenir un meilleur service :
www.electrolux.com/productregistration



Acheter des accessoires, consommables et pièces de rechange d'origine pour votre appareil :
www.electrolux.com/shop

SERVICE APRÈS-VENTE

N'utilisez que des pièces de rechange d'origine.

Avant de contacter le service, assurez-vous de disposer des informations suivantes :

Vous trouverez ces informations sur la plaque signalétique. Modèle, PNC, numéro de série.



Avertissement/Attention : consignes de sécurité.



Informations générales et conseils



Informations écologiques

Sous réserve de modifications.

1. INSTRUCTIONS DE SÉCURITÉ

Pour votre sécurité et garantir une utilisation correcte de l'appareil, lisez attentivement cette notice, y compris les conseils et avertissements, avant d'installer et d'utiliser l'appareil pour la première fois. Pour éviter toute erreur ou accident, veillez à ce que toute personne qui utilise l'appareil connaisse bien son fonctionnement et ses fonctions de sécurité. Conservez cette notice avec l'appareil. Si l'appareil doit être vendu ou cédé à une autre personne, veillez à remettre cette notice au nouveau propriétaire, afin qu'il puisse se familiariser avec son fonctionnement et sa sécurité.

Pour la sécurité des personnes et des biens, conservez et respectez les consignes de sécurité figurant dans cette notice. Le fabricant décline toute responsabilité en cas de dommages dus au non-respect de ces instructions.

Lors de sa fabrication, cet appareil a été construit selon des normes, directives et/ou décrets pour une utilisation sur le territoire français.

Pour la sécurité des biens et des personnes ainsi que pour le respect de l'environnement, vous devez d'abord lire attentivement les préconisations suivantes avant toute utilisation de votre appareil.



ATTENTION

Pour éviter tout risque de détérioration de l'appareil, transportez-le dans sa position d'utilisation muni de ses cales de transport (selon le modèle). Au déballage de celui-ci, et pour empêcher des risques d'asphyxie et corporel, tenez les matériaux d'emballage hors de portée des enfants.



ATTENTION

Pour éviter tout risque (mobilier, immobilier, corporel,...), l'installation, les raccordements (eau, gaz, électricité, évacuation selon modèle), la mise en service et la maintenance de votre appareil doivent être effectuées par un professionnel qualifié.



ATTENTION

Votre appareil a été conçu pour être utilisé par des adultes. Il est destiné à un usage domestique normal. Ne l'utilisez pas à des fins commerciales ou industrielles ou pour d'autres buts que ceux pour lesquels il a été conçu. Vous évitez ainsi des risques matériel et corporel.



ATTENTION

Débranchez l'appareil avant toute opération de nettoyage manuel. N'utilisez que des produits du commerce non corrosifs ou non inflammables. Toute projection d'eau ou de vapeur est proscrite pour écarter le risque d'électrocution.



ATTENTION

Si votre appareil est équipé d'un éclairage, débranchez l'appareil avant de procéder au changement de l'ampoule (ou du néon, etc.) pour éviter de s'électrocuter.



ATTENTION

Afin d'empêcher des risques d'explosion ou d'incendie, ne placez pas de produits inflammables ou d'éléments imbibés de produits inflammables à l'intérieur, à proximité ou sur l'appareil.



ATTENTION

Lors de la mise au rebut de votre appareil, et pour écarter tout risque corporel, mettez hors d'usage ce qui pourrait présenter un danger : coupez le câble d'alimentation au ras de l'appareil. Informez-vous auprès des services de votre commune des endroits autorisés pour la mise au rebut de l'appareil.

**ATTENTION**

Respectez la chaîne de froid dès l'acquisition d'un aliment jusqu'à sa consommation pour exclure le risque d'intoxication alimentaire.

Veillez maintenant lire attentivement cette notice pour une utilisation optimale de votre appareil.

1.1 Sécurité des enfants et des personnes vulnérables

- Cet appareil n'est pas destiné à être utilisé par des enfants ou des personnes dont les capacités physiques, sensorielles ou mentales, ou le manque d'expérience et de connaissance les empêchent d'utiliser l'appareil sans risque lorsqu'ils sont sans surveillance ou en l'absence d'instruction d'une personne responsable qui puisse leur assurer une utilisation de l'appareil sans danger.

Empêchez les enfants de jouer avec l'appareil.

- Ne laissez pas les différents emballages à portée des enfants. Ils pourraient s'asphyxier.
- Si l'appareil doit être mis au rebut, veillez à couper le câble d'alimentation électrique au ras de l'appareil pour éviter les risques d'électrocution. Démontez la porte pour éviter que des enfants ne restent enfermés à l'intérieur.
- Cet appareil est muni de fermetures magnétiques. Si l'on remplace un appareil équipé d'une fermeture à ressort, nous vous conseillons de rendre celle-ci inutilisable avant de vous en débarrasser. Ceci afin d'éviter aux enfants de s'enfermer dans l'appareil et de mettre ainsi leur vie en danger.

1.2 Consignes générales de sécurité

**AVERTISSEMENT**

Veillez à ce que les orifices de ventilation, situés dans l'enceinte de l'appareil ou la structure intégrée, ne soient pas obstrués.

- Les appareils sont destinés uniquement à la conservation des aliments et/ou des boissons dans le cadre d'un usage

domestique normal, tel que celui décrit dans la présente notice.

- dans des cuisines réservées aux employés dans des magasins, bureaux et autres lieux de travail ;
- dans les fermes et par les clients dans des hôtels, motels et autres lieux de séjour ;
- dans des hébergements de type chambre d'hôte ;
- pour la restauration et autres utilisations non commerciales.
- N'utilisez pas d'appareils électriques, d'agents chimiques ou tout autre système artificiel pour accélérer le processus de dégivrage.
- Ne faites pas fonctionner d'appareils électriques (comme des sorbetières électriques, ...) à l'intérieur des appareils de réfrigération à moins que cette utilisation n'ait reçu l'agrément du fabricant.
- N'endommagez pas le circuit frigorifique.

Le circuit frigorifique de l'appareil contient de l'isobutane (R600a), un gaz naturel offrant un haut niveau de compatibilité avec l'environnement mais qui est néanmoins inflammable.

Pendant le transport et l'installation de votre appareil, assurez-vous qu'aucune partie du circuit frigorifique n'est endommagée.

Si le circuit frigorifique est endommagé :

- évitez les flammes vives et toute autre source d'allumage
- aérez soigneusement la pièce où se trouve l'appareil
- Ne modifiez pas les spécifications de l'appareil. Si le câble d'alimentation est endommagé, il peut causer un court circuit, un incendie et/ou une électrocution.

**AVERTISSEMENT**

Les éventuelles réparations ou interventions sur votre appareil, ainsi que le remplacement du câble d'alimentation, ne doivent être effectuées que par un professionnel qualifié.

1. Ne branchez pas le cordon d'alimentation à une rallonge.

2. Assurez-vous que la prise n'est pas écrasée ou endommagée par l'arrière de l'appareil. Une prise de courant écrasée ou endommagée peut s'échauffer et causer un incendie.
 3. Vérifiez que la prise murale de l'appareil est accessible.
 4. Ne débranchez pas l'appareil en tirant sur le câble.
 5. Si la prise murale n'est pas bien fixée, n'introduisez pas de prise dedans. Risque d'électrocution ou d'incendie.
 6. N'utilisez pas l'appareil sans le dif-fuseur de l'ampoule (si présent) de l'éclairage intérieur.
- Cet appareil est lourd. Faites attention lors de son déplacement.
 - Ne touchez pas avec les mains humides les surfaces givrées et les produits congelés (risque de brûlure et d'arrachement de la peau).
 - Évitez une exposition prolongée de l'appareil aux rayons solaires.
 - Les ampoules (si présentes) utilisées dans cet appareil sont des ampoules spécifiques uniquement destinées à être utilisées sur des appareils ménagers. Elles ne sont pas du tout adaptées à un éclairage quelconque d'une habitation.

1.3 Utilisation quotidienne

- Ne posez pas d'éléments chauds sur les parties en plastique de l'appareil.
- Ne stockez pas de gaz ou de liquides inflammables dans l'appareil (risque d'explosion).
- Ne placez pas d'aliments directement contre la sortie d'air sur la paroi arrière de l'appareil. (Si l'appareil est sans givre.)
- Un produit décongelé ne doit jamais être recongelé.
- Conservez les aliments emballés conformément aux instructions de leur fabricant.
- Respectez scrupuleusement les conseils de conservation donnés par le fabricant de l'appareil. Consultez les instructions respectives.

- Ne mettez pas de bouteilles ni de boîtes de boissons gazeuses dans le compartiment congélateur, car la pression se formant à l'intérieur du contenant pourrait le faire éclater et endommager ainsi l'appareil.
- Ne consommez pas certains produits tels que les bâtonnets glacés dès leur sortie de l'appareil, car ils peuvent provoquer des brûlures.

1.4 Entretien et nettoyage

- Avant toute opération d'entretien, mettez l'appareil à l'arrêt et débranchez-le.
- N'utilisez pas d'objets métalliques pour nettoyer l'appareil.
- N'utilisez pas d'objet tranchant pour gratter la couche de givre. N'employez pour cela qu'une spatule en plastique.

1.5 Installation

 Avant de procéder au branchement électrique, respectez scrupuleusement les instructions fournies dans le paragraphe correspondant.

- Déballez l'appareil et vérifiez qu'il n'est pas endommagé. Ne branchez pas l'appareil s'il est endommagé. Signalez immédiatement au revendeur de l'appareil les dommages constatés. Dans ce cas, gardez l'emballage.
- Avant de brancher votre appareil, laissez-le au moins 4 heures au repos afin de permettre à l'huile de refluer dans le compresseur.
- Veillez à ce que l'air circule librement autour de l'appareil pour éviter qu'il ne surchauffe. Pour assurer une ventilation suffisante, respectez les instructions d'installation.
- L'appareil ne doit pas être placé à proximité de radiateurs ou de cuisinières.
- Assurez-vous que la prise principale est accessible une fois l'appareil installé.

1.6 Maintenance

- Les branchements électriques nécessaires à l'entretien de l'appareil doivent être réalisés par un électricien ou par une personne qualifiée.

- Cet appareil ne doit être entretenu et réparé que par votre service après-vente, exclusivement avec des pièces d'origine.



1.7 Protection de l'environnement



Le système frigorifique et l'isolation de votre appareil ne contiennent pas de C.F.C. contribuant

ainsi à préserver l'environnement. L'appareil ne doit pas être mis au rebut avec les ordures ménagères et les déchets urbains. La mousse d'isolation contient des gaz inflammables : l'appareil sera mis au rebut conformément aux règlements applicables disponibles auprès des autorités locales. Veillez à ne pas détériorer les circuits frigorifiques, notamment au niveau du condenseur. Les matériaux utilisés dans cet appareil identifiés par le symbole ♻ sont recyclables.

2. DESCRIPTION DE L'APPAREIL

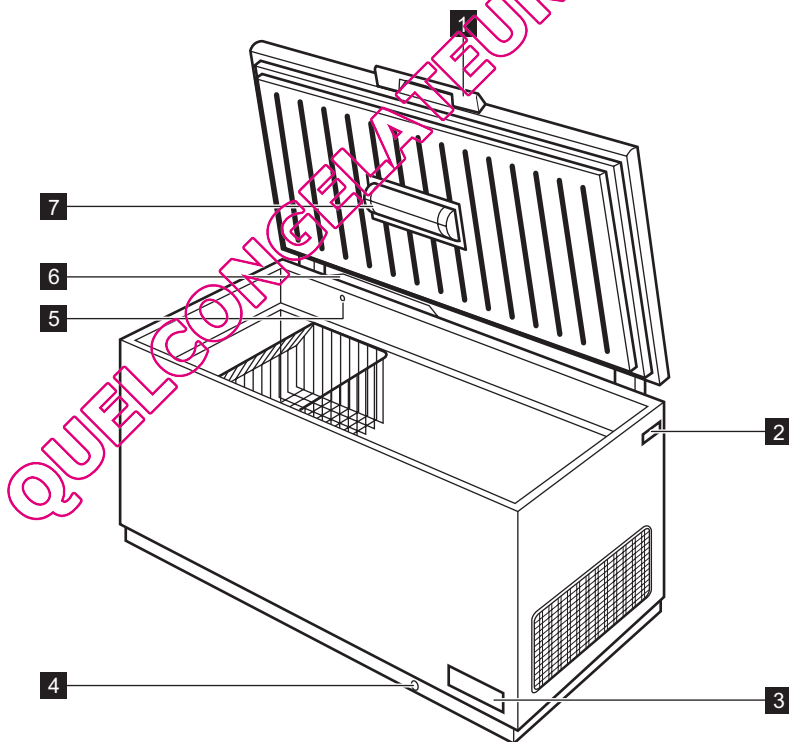

1 Poignée du couvercle

5 Vanne de réouverture facile du couvercle

2 Plaque signalétique

6 Système Low Frost

3 Bandeau de commande et dispositif de réglage de température

7 Éclairage

4 Goulotte d'évacuation de l'eau de dégivrage

3. FONCTIONNEMENT

3.1 Mise en fonctionnement

Branchez l'appareil à une prise murale. Le voyant de test clignote. Tournez le thermostat dans le sens des aiguilles d'une montre sur une position moyenne.



Si la température à l'intérieur de l'appareil est trop élevée, le voyant Alarme clignote.

3.2 Mise à l'arrêt

Pour mettre à l'arrêt l'appareil, débranchez la fiche principale.

3.3 Réglage de la température

La température est réglée automatiquement.

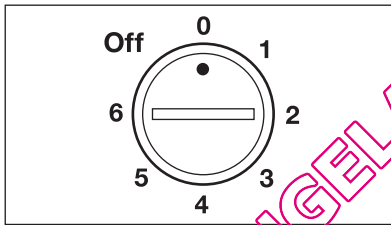

Pour utiliser l'appareil, procédez comme suit :

- tournez le thermostat vers le réglage minimal pour obtenir moins de froid.
- tournez le thermostat vers le réglage maximal pour obtenir plus de froid.



Un réglage intermédiaire est généralement le plus indiqué.

Toutefois, on obtiendra le réglage exact en tenant compte du fait que la température à l'intérieur de l'appareil dépend de plusieurs facteurs :

- la température ambiante

- la fréquence d'ouverture du couvercle
- la quantité d'aliments stockés
- l'emplacement de l'appareil.

4. BANDEAU DE COMMANDE

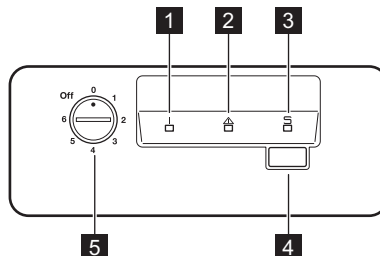

1 Voyant lumineux

2 Voyant de l'alarme haute température

- 3 Voyant Action Freeze
- 4 Touche Action Freeze
- 5 Thermostat

4.1 Fonction Action Freeze

Vous pouvez activer la fonction Action Freeze en appuyant sur Action Freeze. Le voyant Action Freeze s'allume. Il est possible de désactiver cette fonction à tout moment en appuyant sur Action Freeze. Le voyant Action Freeze s'éteint.

4.2 Alarme haute température

Une augmentation de la température dans le congélateur (par exemple à cause d'une panne de courant) est indiquée par l'allumage du voyant Alarme. Pendant la phase d'alarme, ne placez aucun aliment à l'intérieur du congélateur. Une fois rétablies les conditions normales de fonctionnement, le voyant Alarme s'éteint automatiquement.

5. PREMIÈRE UTILISATION

5.1 Nettoyage intérieur

Avant d'utiliser l'appareil pour la première fois, nettoyez l'intérieur et tous les accessoires internes avec de l'eau tiède savonneuse pour supprimer l'odeur caractéristique du "neuf" puis séchez soigneusement.

que du "neuf" puis séchez soigneusement.



N'utilisez pas de produits abrasifs, poudre à récurer, éponge métallique pour ne pas abîmer la finition.

6. UTILISATION QUOTIDIENNE

6.1 Congélation d'aliments frais

Le compartiment congélateur est idéal pour congeler des denrées fraîches et conserver les aliments surgelés ou congelés pendant longtemps.

Pour congeler des aliments frais, activez la fonction Action Freeze au moins 24 heures avant de placer les denrées à congeler dans le compartiment congélateur. La quantité maximale de denrées que vous pouvez congeler par 24 heures est indiquée sur la **plaque signalétique**²⁾. Le temps de congélation est de 24 heures : aucune autre denrée à congeler ne doit être ajoutée pendant cette période.



En cas de décongélation accidentelle, due par exemple à une coupure de courant, si la coupure a duré plus de temps qu'indiqué au paragraphe « Autonomie de fonctionnement » du chapitre « Caractéristiques techniques », consommez rapidement les aliments décongelés ou cuisez-les immédiatement avant de les recongeler (une fois refroidis).

6.2 Conservation d'aliments surgelés

À la mise en service ou après un arrêt prolongé, placez le thermostat sur la position maximale pendant 2 heures environ avant d'introduire les produits dans le compartiment.

6.3 Ouverture et fermeture du couvercle

Le couvercle est équipé d'un joint d'étanchéité qui empêche l'humidité de pénétrer dans la cuve et de nuire à la production de froid. Le couvercle est alors difficile à ouvrir juste après que vous l'ayez refermé (création d'un vide d'air).

Attendez quelques minutes et le couvercle s'ouvrira sans difficulté. La valve d'évacuation d'air facilite l'ouverture du couvercle.

²⁾ Consultez le paragraphe "Caractéristiques techniques"

**AVERTISSEMENT**

Ne tirez jamais violemment sur la poignée.

congélateur, à l'arrière) réduisant la formation de givre dans le congélateur coffre jusqu'à 80 %.

6.4 Système Low Frost

L'appareil est équipé du système Low Frost (une vanne est visible à l'intérieur du

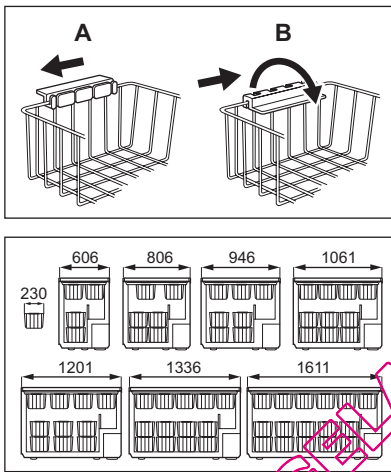
6.5 Paniers de rangement

Accrochez les paniers sur le bord supérieur du congélateur (A) ou placez-les à l'intérieur (B). Tournez et bloquez les poignées en fonction de ces deux positions, comme indiqué.

Les paniers s'emboîtent l'un dans l'autre. Les figures suivantes vous indiquent les différentes possibilités de chargement en fonction du type d'appareil.

Vous pouvez acheter des paniers supplémentaires auprès de votre service après-vente local.

7. CONSEILS UTILES**7.1 Conseils pour la congélation**

Pour obtenir les meilleurs résultats, voici quelques conseils importants :

- la quantité maximale de denrées que vous pouvez congeler par 24 heures est indiquée sur la plaque signalétique.
- le temps de congélation est de 24 heures. Aucune autre denrée à congeler ne doit être ajoutée pendant cette période.
- congelez seulement les denrées alimentaires fraîches, de qualité supérieure (une fois nettoyées).
- préparez la nourriture en petits paquets pour une congélation rapide et uniforme, adaptés à l'importance de la consommation.
- enveloppez les aliments dans des feuilles d'aluminium ou de polyéthylène et assurez-vous que les emballages sont étanches ;
- ne laissez pas des aliments frais, non congelés, toucher des aliments déjà congelés pour éviter une remontée en température de ces derniers.
- les aliments maigres se conservent mieux et plus longtemps que les aliments gras ; le sel réduit la durée de conservation des aliments
- la température très basse à laquelle se trouvent les bâtonnets glacés, s'ils sont consommés dès leur sortie du compartiment congélateur, peut provoquer des brûlures.
- L'identification des emballages est importante : indiquez la date de congélation du produit, et respectez la durée de conservation indiquée par le fabricant.

7.2 Conseils pour la conservation des produits surgelés et congelés du commerce

Pour une bonne conservation des produits surgelés et congelés, vous devez :

- vous assurer qu'ils ont bien été conservés au magasin ;
- prévoir un temps réduit au minimum pour leur transport du magasin d'alimentation à votre domicile ;

- éviter d'ouvrir trop souvent le couvercle du congélateur et ne le laisser ouvert que le temps nécessaire.
- une fois décongelés, les aliments se détériorent rapidement et ne peuvent pas être recongelés.
- respecter la durée de conservation indiquée par le fabricant.

8. ENTRETIEN ET NETTOYAGE



ATTENTION

débrancher l'appareil avant toute opération d'entretien.



Cet appareil contient des hydrocarbures dans son circuit réfrigérant : l'entretien et la recharge ne doivent donc être effectués que par du personnel autorisé.



Il n'est pas nécessaire de nettoyer la zone du compresseur.

De nombreux détergents pour la cuisine recommandés par les fabricants contiennent des produits chimiques qui peuvent attaquer/endommager les pièces en plastique utilisées dans cet appareil. Il est par conséquent recommandé d'utiliser seulement de l'eau chaude additionnée d'un peu de savon liquide pour nettoyer la carrosserie de l'appareil.

8.1 Nettoyage périodique

1. Mettez l'appareil à l'arrêt.
2. Débranchez l'appareil.
3. Nettoyez régulièrement les parois de l'appareil et les accessoires avec de l'eau tiède et un détergent liquide inodore (produit utilisé pour la vaisselle par exemple). Lavez le joint du couvercle avec précaution sans omettre de nettoyer également sous le joint.
4. Rincez et séchez soigneusement les parois et les accessoires de l'appareil.
5. Branchez l'appareil.
6. Mettez l'appareil en marche.



ATTENTION

N'utilisez jamais de produits abrasifs ou caustiques, ni d'éponges avec grattoir ou d'objets métalliques pour procéder au nettoyage intérieur et extérieur de votre appareil. Vous risquez de l'endommager.

Attention à ne pas endommager le système de réfrigération.

8.2 Dégivrage du congélateur

Dégivrez le congélateur lorsque l'épaisseur de la couche de givre est d'environ 10-15 mm.

Nous vous conseillons de dégivrer le congélateur lorsque l'appareil est peu chargé (ou vide).

Pour enlever le givre, suivez les instructions ci-dessous :

1. Mettez l'appareil à l'arrêt.
2. Sortez les denrées congelées, enveloppez celles-ci dans plusieurs feuilles de papier journal et conservez-les dans un endroit frais.
3. Maintenez le couvercle ouvert. Ôtez le bouchon de la gouttière d'évacuation de l'eau de dégivrage. Placez un récipient dessous pour récupérer l'eau de dégivrage. Vous pouvez accélérer le dégivrage en retirant la couche de glace avec précaution à l'aide d'une spatule en plastique prévue à cet effet.

4. Le dégivrage terminé, épongez et séchez bien l'intérieur, et remettez le bouchon.
5. Mettez l'appareil en marche.
6. Réglez le thermostat pour obtenir un réglage de froid maximum et faites fonctionner l'appareil pendant deux ou trois heures en utilisant ce réglage.
7. Remplacez les produits surgelés ou congelés dans le compartiment.



N'utilisez en aucun cas de couteau ou tout autre objet tranchant, d'objet métallique pour gratter la couche de givre, vous risquez de détériorer irrémédiablement l'évaporateur. N'utilisez aucun autre dispositif mécanique ou moyen artificiel que ceux qui sont recommandés par le fabricant pour accélérer le dégivrage de votre appareil. Une élévation de la température des denrées congelées, pendant la décongélation, peut réduire leur durée de conservation. La quantité de givre sur les parois de l'appareil augmente si l'humidité ambiante est élevée et si les aliments surgelés ne sont pas bien emballés.

8.3 En cas d'absence prolongée ou de non-utilisation

Prenez les précautions suivantes :

1. Mettez l'appareil à l'arrêt.
2. Débranchez l'appareil.
3. Retirez tous les aliments.
4. Dégivrez et nettoyez l'appareil et tous les accessoires.
5. Maintenez le couvercle ouvert pendant toute la durée de non-utilisation pour éviter la formation d'odeurs.



Si, toutefois, vous n'avez pas la possibilité de débrancher et vider l'appareil, faites vérifier régulièrement son bon fonctionnement pour éviter la détérioration des aliments en cas de panne de courant.

9. EN CAS D'ANOMALIE DE FONCTIONNEMENT



ATTENTION

Avant d'intervenir sur l'appareil, débranchez-le. La résolution des problèmes, non mentionnés dans le présent manuel, doit être exclusivement confiée à un électricien qualifié ou une personne compétente.



Le fonctionnement de l'appareil produit certains bruits (compresseur et système réfrigérant).

Anomalie	Cause possible	Solution
L'appareil est bruyant.	L'appareil n'est pas correctement calé.	Vérifiez la stabilité de l'appareil (les quatre pieds doivent reposer sur le sol).
Le compresseur fonctionne en continu.	La température n'est pas bien réglée.	Choisissez une température plus élevée.
	Le couvercle a été ouvert trop longtemps	Ne laissez pas le couvercle ouvert plus longtemps que nécessaire.

Anomalie	Cause possible	Solution
	Le couvercle n'est pas correctement fermé.	Vérifiez que le couvercle ferme correctement et que le joint est en bon état et propre.
	Trop de produits frais ont été introduits dans l'appareil.	Attendez quelques heures et vérifiez de nouveau la température.
	Les aliments introduits dans l'appareil étaient trop chauds.	Laissez refroidir les aliments à température ambiante avant de les stocker.
	La température ambiante du local où est installé l'appareil est trop élevée pour permettre un fonctionnement optimal.	Veillez à respecter la température idéale (classe climatique) dans la pièce où est installé l'appareil.
Le voyant Alarme haute température est allumé.	La température à l'intérieur du congélateur est trop élevée.	Consultez le paragraphe "Alarme haute température".
	L'appareil a été mis en fonctionnement il y a peu de temps et la température est encore trop élevée.	Consultez le paragraphe "Alarme haute température".
Il y a trop de givre.	Les produits ne sont pas bien enveloppés.	Enveloppez correctement les aliments.
	Le couvercle n'est pas correctement fermé ou ne ferme pas de façon hermétique.	Vérifiez que le couvercle ferme correctement et que le joint est en bon état et propre.
	La température n'est pas bien réglée.	Choisissez une température plus élevée.
	Le bouchon de la gouttière d'évacuation de l'eau de dégivrage n'est pas bien placé.	Placez-le correctement.
Le couvercle ne ferme pas correctement.	Il y a trop de givre.	Procédez au dégivrage de l'appareil.
	Le joint du couvercle n'est pas propre.	Nettoyez le joint du couvercle.
	Des aliments bloquent la fermeture du couvercle.	Reportez-vous aux instructions qui figurent sur l'auto-collant à l'intérieur de l'appareil pour le stockage des aliments dans l'appareil.
Le couvercle est difficile à ouvrir.	Le joint du couvercle n'est pas propre.	Nettoyez le joint du couvercle.

Anomalie	Cause possible	Solution
	La valve est bloquée.	Vérifiez la valve.
L'ampoule ne fonctionne pas.	L'ampoule est défectueuse.	Consultez le paragraphe "Remplacement de l'ampoule d'éclairage".
La température à l'intérieur du congélateur est trop élevée.	La température n'est pas bien réglée.	Choisissez une température plus basse.
	Le couvercle ne ferme pas hermétiquement ou n'est pas correctement fermé.	Vérifiez que le couvercle ferme correctement et que le joint est en bon état et propre.
	Avant la congélation, la température à l'intérieur de l'appareil n'était pas suffisamment froide.	Laissez refroidir l'appareil à vide pendant un temps suffisant.
	Trop de produits frais ont été introduits dans l'appareil.	Attendez quelques heures et vérifiez de nouveau la température. La prochaine fois, introduisez de plus petites quantités d'aliments à congeler en même temps.
	Les aliments introduits dans l'appareil étaient trop chauds.	Laissez refroidir les aliments à température ambiante avant de les stocker.
	Les produits à congeler sont placés trop près les uns des autres.	Placez les produits de façon à ce que l'air puisse circuler entre eux.
	Le couvercle a été ouvert trop souvent.	Évitez d'ouvrir trop souvent le couvercle.
	Le couvercle est resté ouvert pendant un long moment.	Ne laissez pas le couvercle ouvert plus longtemps que nécessaire.
La température à l'intérieur du congélateur est trop basse.	La température n'est pas bien réglée.	Choisissez une température plus élevée.
L'appareil ne fonctionne pas du tout. Ni la réfrigération ni l'éclairage ne fonctionnent.	L'appareil n'est pas correctement branché.	Branchez correctement l'appareil.
	L'appareil n'est pas alimenté électriquement.	Vérifiez l'alimentation électrique en branchant un autre appareil électrique sur la prise.

Anomalie	Cause possible	Solution
	Le dispositif de réglage de température n'est pas sur une position de fonctionnement.	Mettez l'appareil en marche.
	La prise n'est pas alimentée (essayez de brancher un autre appareil sur la prise).	Faites appel à un électricien qualifié.

9.1 Service après-vente

En cas d'anomalie de fonctionnement et si malgré toutes les vérifications une intervention s'avère nécessaire, le service après-vente de votre magasin vendeur est le premier habilité à intervenir.

Pour obtenir un service rapide, il est essentiel qu'au moment où vous appelez le service après-vente vous communiquiez le modèle et le numéro de série de votre appareil. Ces numéros se trouvent sur la plaque signalétique, située sur le côté extérieur droit de l'appareil.

9.2 Remplacement de l'ampoule

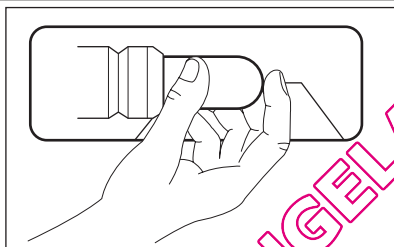

1. Débranchez l'appareil de la prise secteur.
2. Remplacez l'ampoule défectueuse par une ampoule neuve de puissance identique, spécifiquement conçue pour les appareils électroménagers. (La puissance maximale est indiquée sur le diffuseur.)
3. Branchez l'appareil sur le secteur.
4. Ouvrez le couvercle. Vérifiez que l'ampoule s'allume.



AVERTISSEMENT

N'enlevez pas le diffuseur au moment de changer l'ampoule.
N'utilisez pas le congélateur si le diffuseur n'est pas installé ou s'il est endommagé.

10. INSTALLATION

10.1 Emplacement



AVERTISSEMENT

Lors de la mise au rebut de votre appareil, veillez à détruire le système de verrouillage et fermeture, ceci afin d'éviter aux enfants de s'enfermer dans le congélateur et de mettre ainsi leur vie en danger.



La prise de l'appareil doit être facilement accessible après son installation.

Cet appareil peut être installé dans un endroit sec et bien aéré (un garage ou une cave). Cependant, pour atteindre une performance optimale, installez l'appareil dans un endroit dont la température ambiante correspond à la classe climatique indiquée sur la plaque signalétique de l'appareil :

Classe climatique	Température ambiante
SN	+ 10 °C à + 32 °C
N	+ 16 °C à + 32 °C
ST	+ 16 °C à + 38 °C
T	+ 16 °C à + 43 °C

10.2 Branchement électrique

Votre appareil ne peut être branché qu'en 230 V monophasé. Vérifiez que le compteur électrique est peut supporter l'intensité absorbée par votre appareil compte tenu des autres appareils déjà branchés. Calibre des fusibles en ligne (un par phase) : 10 A à 230 V.



L'installation doit être réalisée conformément aux règles de l'art, aux prescriptions de la norme NF.C.15100 et aux prescriptions des fournisseurs d'énergie électrique.

Utilisez un socle de prise de courant comportant une borne de mise à la terre, qui doit être obligatoirement raccordée conformément à la norme NF.C. 15100 et aux prescriptions des fournisseurs d'éner-

gie électrique ; cette prise de courant doit impérativement être accessible. Si le câble d'alimentation est endommagé, il doit être remplacé par un câble d'alimentation certifié. Cette opération ne peut être effectuée que par une personne habilitée, par votre vendeur, ou par le fabricant. L'appareil ne doit pas être raccordée à l'aide d'un prolongateur, d'une prise multiple ou d'un raccordement multiple (risque d'incendie). Vérifiez que la prise de terre est conforme aux règlements en vigueur.

Notre responsabilité ne saurait être engagée en cas d'accidents ou d'incidents provoqués par une mise à la terre inexistante ou défectueuse.

10.3 Conditions requises en matière de circulation d'air

1. Placez l'appareil parfaitement d'aplomb sur une surface plane et solide. L'appareil doit reposer sur ses quatre pieds.
2. Laissez un espace de 5 cm entre l'appareil et le mur arrière.
3. Laissez un espace de 5 cm entre l'appareil et les côtés.

Veillez à garantir une circulation d'air suffisante à l'arrière de l'appareil.

11. BRUITS

L'appareil émet certains bruits pendant son fonctionnement (compresseur, circuit frigorifique).

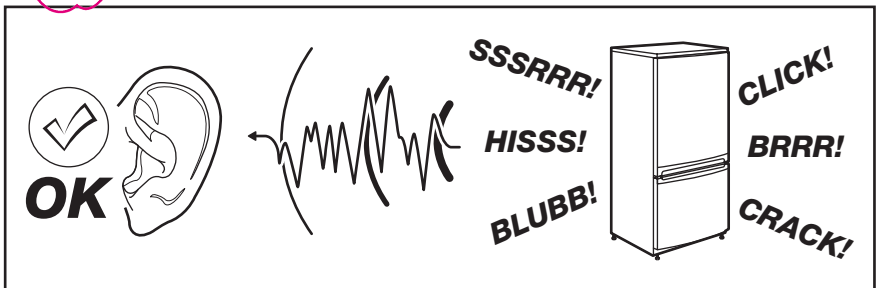

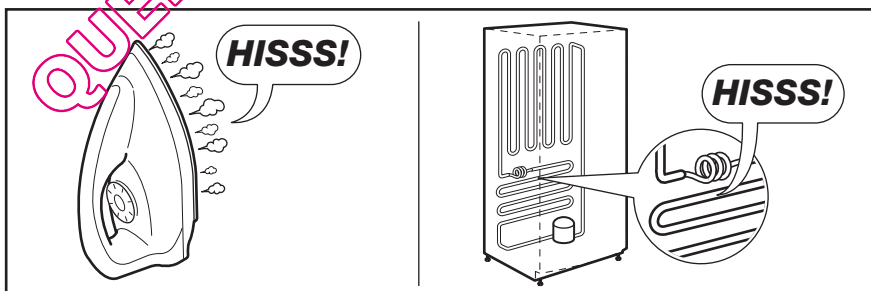
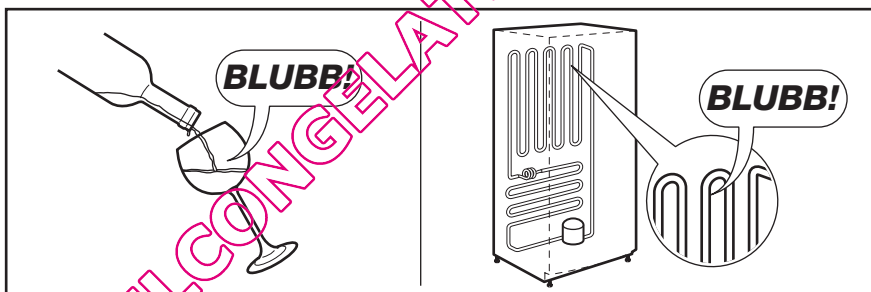
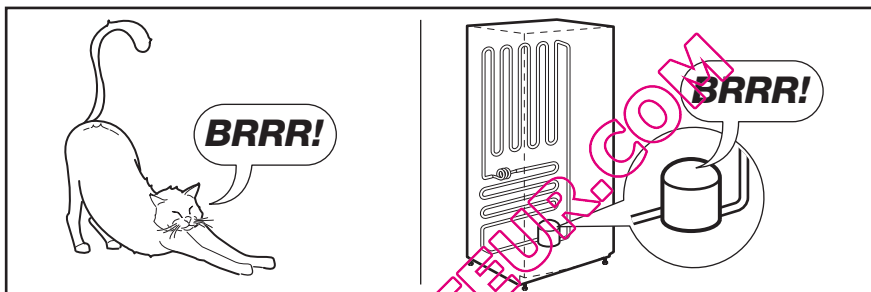
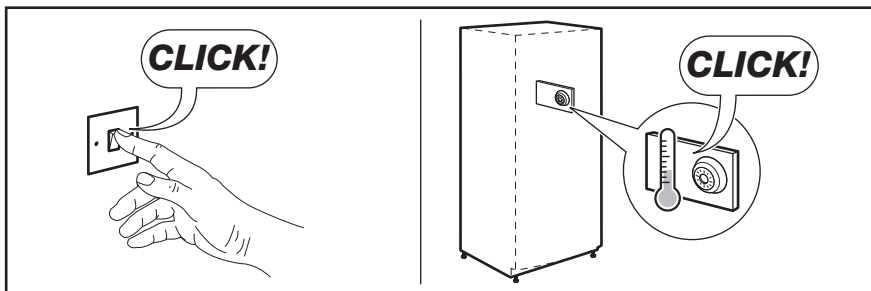

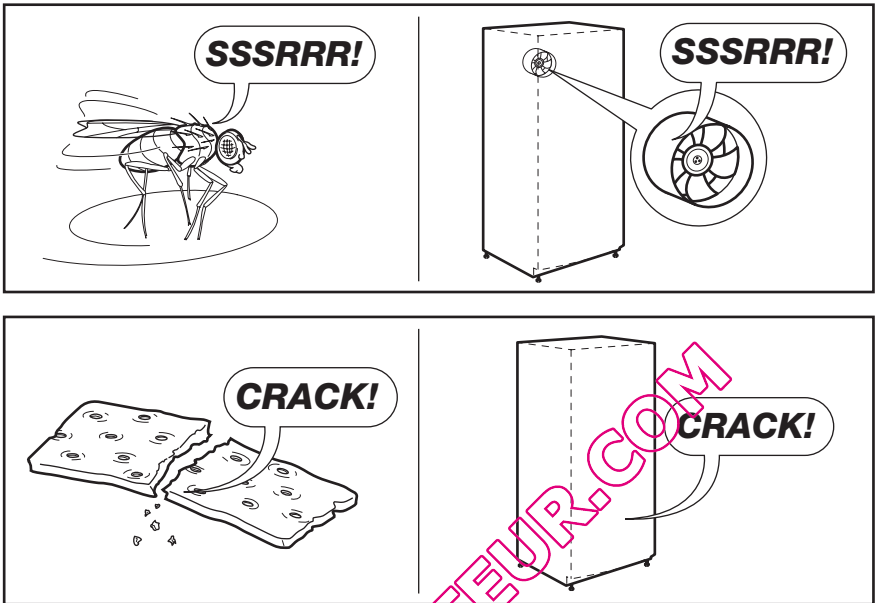



12. CARACTÉRISTIQUES TECHNIQUES

Dimensions	Hauteur × Largeur × Profondeur (mm) :	Les caractéristiques techniques détaillées figurent sur la plaque signalétique située sur le côté droit à l'extérieur de l'appareil.
	876 × 1336 × 665	
Temps de montée en température	31 heures	

13. EN MATIÈRE DE PROTECTION DE L'ENVIRONNEMENT

Recyclez les matériaux portant le symbole . Déposez les emballages dans les conteneurs prévus à cet effet. Contribuez à la protection de l'environnement et à votre sécurité, recyclez vos produits électriques et

électroniques. Ne jetez pas les appareils portant le symbole  avec les ordures ménagères. Emmenez un tel produit dans votre centre local de recyclage ou contactez vos services municipaux.

ÍNDICE DE MATERIAS

1. INSTRUCCIONES DE SEGURIDAD	35
2. DESCRIPCIÓN DEL PRODUCTO	37
3. FUNCIONAMIENTO	38
4. PANEL DE MANDOS	39
5. PRIMER USO	39
6. USO DIARIO	39
7. CONSEJOS ÚTILES	41
8. MANTENIMIENTO Y LIMPIEZA	41
9. QUÉ HACER SI... ..	43
10. INSTALACIÓN	46
11. RUIDOS	46
12. DATOS TÉCNICOS	48

PENSAMOS EN USTED

Gracias por adquirir un producto Electrolux. Ha escogido un producto que contiene décadas de experiencia e innovación profesionales. Ingenioso y elegante, se ha diseñado pensando en usted. Así que, siempre que lo utilice puede tener la seguridad de que conseguirá excelentes resultados.

Bienvenido a Electrolux.

Visite nuestro sitio web para:



Obtener consejos, folletos, soluciones a problemas e información de servicio:
www.electrolux.com



Registrar su producto para recibir un mejor servicio:
www.electrolux.com/productregistration



Adquirir accesorios, artículos de consumo y recambios originales para su aparato:
www.electrolux.com/shop

ATENCIÓN Y SERVICIO AL CLIENTE

Le recomendamos que utilice recambios originales.

Al contactar con el Servicio, cerciórese de tener la siguiente información a mano.

La información se puede encontrar en la placa de características. Modelo, PNC, Número de serie.



Advertencia - Precaución-Información sobre seguridad.



Datos y recomendaciones generales



Información medioambiental

Salvo modificaciones.

1. INSTRUCCIONES DE SEGURIDAD

Por su seguridad y para garantizar el funcionamiento correcto del aparato, antes de instalarlo y utilizarlo por primera vez lea atentamente este manual del usuario, incluidos los consejos y advertencias. Para evitar errores y accidentes, es importante que todas las personas que utilicen el aparato estén perfectamente al tanto de su funcionamiento y de las características de seguridad. Conserve estas instrucciones y no olvide mantenerlas junto al aparato en caso de su desplazamiento o venta para que quienes lo utilicen a lo largo de su vida útil dispongan siempre de la información adecuada sobre el uso y la seguridad.

Por la seguridad de personas y bienes, siga las normas de seguridad indicadas en estas instrucciones, ya que el fabricante no se hace responsable de daños provocados por omisiones.

1.1 Seguridad de niños y personas vulnerables

- Este electrodoméstico no está diseñado para que lo usen personas (incluidos niños) con discapacidad física, sensorial o mental, o con experiencia y conocimiento insuficientes, a menos que una persona responsable de su seguridad les supervise o instruya en el uso del electrodoméstico.

No permita que los niños jueguen con el electrodoméstico.
- Mantenga los materiales de embalaje alejados de los niños. Existe riesgo de asfixia.
- Si va a desechar el aparato, extraiga el enchufe de la toma, corte el cable de conexión (tan cerca del aparato como pueda) y retire la puerta para impedir que los niños al jugar puedan sufrir descargas eléctricas o quedar atrapados en su interior.
- Si este aparato, que cuenta con juntas de puerta magnéticas, sustituirá a un aparato más antiguo con cierre de muelle (pestillo) en la puerta, cerciórese de inutilizar el cierre de muelle antes de desechar el aparato antiguo. Evitará así que se convierta en una trampa mortal para niños.

1.2 Instrucciones generales de seguridad



ADVERTENCIA

Mantenga libres de obstrucciones las aberturas de ventilación del alojamiento del aparato o de la estructura empotrada

- El aparato está diseñado para conservar los alimentos y bebidas de una vivienda normal, como se explica en este folleto de instrucciones
 - áreas de cocina para el personal en tiendas, oficinas y otros entornos de trabajo;
 - granjas y por clientes en hoteles, moteles y otros entornos de tipo residencial;
 - entornos de tipo hostales o pensiones;
 - servicios de catering y actividades similares al por mayor.
- No utilice dispositivos mecánicos ni medios artificiales para acelerar el proceso de descongelación.
- No utilice otros aparatos eléctricos (como máquinas para hacer helados) dentro de los aparatos de refrigeración, a menos que el fabricante haya autorizado su utilización para estos fines.
- No dañe el circuito del refrigerante.
- El circuito del refrigerante del aparato contiene isobutano (R600a). Se trata de un gas natural con un alto nivel de compatibilidad medioambiental, aunque es inflamable.

Durante el transporte y la instalación del aparato, cerciórese de no provocar daños en el circuito de refrigeración.

Si el circuito de refrigeración se daña:

 - mantenga el aparato alejado de las llamas y de cualquier fuente de encendido
 - ventile bien la habitación en la que se encuentra el aparato
- Es peligroso alterar las especificaciones o modificar este producto en modo alguno. Cualquier daño en el cable de alimentación puede provocar un cortocir-

cuito, un incendio o una descarga eléctrica.



ADVERTENCIA

Los componentes eléctricos (cable de alimentación, enchufe, compresor) debe sustituirlos un técnico autorizado o personal de reparaciones profesional a fin de evitar riesgos.

1. El cable de alimentación no se debe prolongar.
 2. Compruebe que la parte posterior del aparato no aplaste ni dañe el enchufe. Un enchufe aplastado o dañado puede recalentarse y provocar un incendio.
 3. Cerciórese de que tiene acceso al enchufe del aparato.
 4. No tire del cable de alimentación.
 5. Si la toma de red está floja, no introduzca el enchufe. Existe riesgo de descarga eléctrica o incendio.
 6. No utilice el aparato sin la tapa de la bombilla (si está provisto de ella) de iluminación interior.
- Este aparato es pesado. Debe tener precauciones durante su desplazamiento.
 - No retire ni toque elementos del compartimento congelador con las manos húmedas o mojadas, ya que podría sufrir abrasión de la piel o quemaduras por congelación.
 - Evite la exposición prolongada del aparato a la luz solar directa.
 - Las bombillas que se utilizan en este aparato (si está provisto de ellas) son especiales, y se han seleccionado exclusivamente para uso en aparatos domésticos. No pueden utilizarse para la iluminación de la vivienda.

1.3 Uso diario

- No coloque recipientes calientes sobre las piezas plásticas del aparato.
- No almacene gas ni líquido inflamable en el aparato, ya que podrían estallar.
- No coloque alimentos directamente contra la salida de aire de la pared posterior. (Si el aparato es No Frost, es decir, no acumula escarcha.)

- Los alimentos que se descongelen no deben volver a congelarse.
- Guarde los alimentos congelados, que se adquieren ya envasados, siguiendo las instrucciones del fabricante.
- Se deben seguir estrictamente las recomendaciones del fabricante del aparato sobre el almacenamiento. Consulte las instrucciones correspondientes.
- No coloque bebidas carbonatadas o con gas en el congelador, ya que se genera presión en el recipiente, que podría estallar y dañar el aparato.
- Si se consumen polos helados retirados directamente del aparato, se pueden sufrir quemaduras causadas por el hielo.

1.4 Cuidado y limpieza

- Antes de realizar tareas de mantenimiento apague el aparato y desconecte el enchufe de la toma de red.
- No limpie el aparato con objetos metálicos.
- No utilice objetos afilados para eliminar el hielo del aparato. Utilice un raspador plástico.

1.5 Instalación



Para realizar la conexión eléctrica, siga atentamente las instrucciones de los párrafos correspondientes.

- Desembale el aparato y compruebe que no tiene daños. No conecte el aparato si está dañado. Informe de los posibles daños de inmediato a la tienda donde lo adquirió. En ese caso, conserve el material de embalaje.
- Es recomendable esperar al menos dos horas antes de conectar el aparato para permitir que el aceite regrese al compresor.
- El aparato debe contar con circulación de aire adecuada alrededor, ya que de lo contrario se produce recalentamiento. Para conseguir una ventilación suficiente, siga las instrucciones correspondientes a la instalación.
- El aparato no debe colocarse cerca de radiadores ni de focos caloríficos de la cocina.

- Asegúrese de que el enchufe de red sea accesible una vez instalado el aparato.

1.6 Servicio técnico

- Un electricista homologado deberá realizar las tareas que se requieran para ejecutar el servicio o mantenimiento de este electrodoméstico.
- Las reparaciones de este aparato debe realizarlas un centro de servicio técnico autorizado y sólo se deben utilizar recambios originales.

1.7 Protección del medio ambiente



Este aparato no contiene gases perjudiciales para la capa de ozono.

no, ni en el circuito de refrigerante ni en los materiales aislantes. El aparato no se debe desechar junto con los residuos urbanos. La espuma aislante contiene gases inflamables: el aparato se debe desechar de acuerdo con la normativa vigente, que puede solicitar a las autoridades locales. No dañe la unidad de refrigeración, en especial la parte trasera, cerca del intercambiador de calor. Los materiales de este aparato marcados con el símbolo ♻ son reciclables.

2. DESCRIPCIÓN DEL PRODUCTO

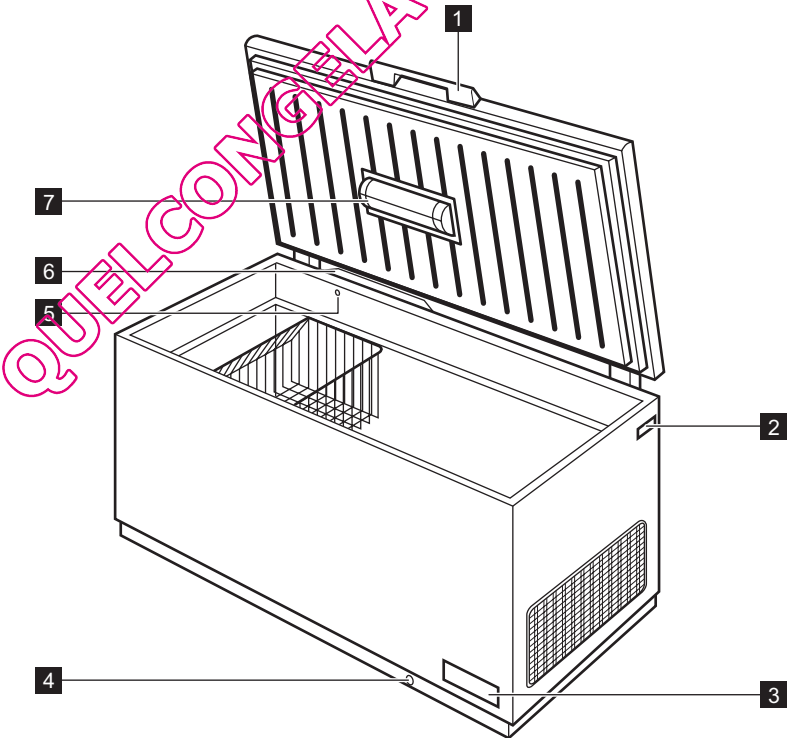

- | | |
|--|---|
| 1 Asa de la tapa | 5 Válvula: reapertura fácil de la tapa |
| 2 Placa de características | 6 Sistema Low Frost |
| 3 Panel de control y regulador de temperatura | 7 Luz |
| 4 Desagüe del agua de descongelación | |

3. FUNCIONAMIENTO

3.1 Encendido

Introduzca el enchufe en la toma. El piloto de control parpadea. Gire el regulador de temperatura hacia la derecha, a un ajuste intermedio.



Si la temperatura interior del aparato es muy elevada, se enciende la luz de alarma.

3.2 Apagado

Para apagar el aparato, extraiga el enchufe de la toma de corriente.

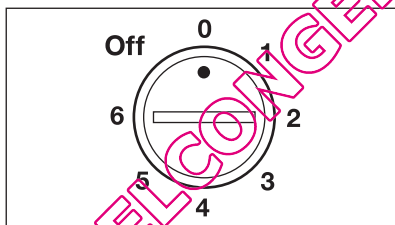

3.3 Regulación de la temperatura

La temperatura se regula automáticamente.

Para utilizar el aparato, proceda como se indica:

- Gire el regulador de temperatura hacia ajustes más bajos para obtener el frío mínimo.
- Gire el regulador de temperatura hacia ajustes más altos para obtener el frío máximo.



Lo más idóneo es ajustar la temperatura en una posición intermedia.

Sin embargo, el ajuste exacto debe elegirse teniendo en cuenta que la temperatura interior del aparato depende de:

- temperatura ambiente

- la frecuencia con que se abre la tapa
- la cantidad de alimentos guardados
- ubicación del aparato.

4. PANEL DE MANDOS

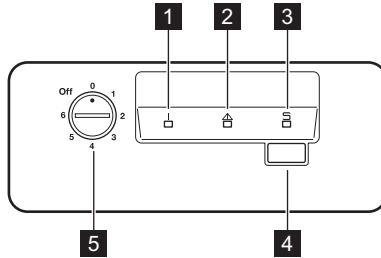

- 1 Luz piloto
- 2 Alarma de temperatura alta
- 3 Luz Action Freeze
- 4 Interruptor Action Freeze
- 5 Regulador de temperatura

4.1 Función Action Freeze

Puede activar la función Action Freeze pulsando el interruptor Action Freeze. El piloto Action Freeze se enciende. La función se puede desactivar en cualquier momento pulsando el interruptor

Action Freeze . El piloto Action Freeze se apaga.

4.2 Alarma de temperatura alta

El aumento de la temperatura de un compartimento (por ejemplo, por falta de energía eléctrica) se indica mediante el parpadear de la luz de alarma.

No coloque alimentos en el congelador mientras dure la fase de alarma. Cuando se restablezcan las condiciones normales, la luz de alarma se apagará de manera automática.

5. PRIMER USO

5.1 Limpieza de las partes internas

Antes del empleo limpiar todas las partes internas con agua tibia y jabón neutro, a fin de eliminar el característico olor de nuevo y secarlas luego cuidadosamente.



No utilice detergentes ni polvos abrasivos, ya que podrían dañar el acabado

6. USO DIARIO

6.1 Congelación de alimentos frescos

El compartimento congelador está ideado para la congelación de alimentos frescos y para la conservación a largo plazo de alimentos congelados y ultracongelados. Para congelar alimentos frescos active la función Action Freeze al menos 24 horas

antes de introducir los alimentos en el compartimento congelador. La cantidad máxima de alimentos que puede congelarse en 24 horas se indica en la **placa de datos técnicos** ³⁾

El proceso de congelación dura 24 horas: durante ese periodo no deben añadirse otros alimentos para congelación.

³⁾ Consulte "Datos técnicos"

6.2 Almacenamiento de alimentos congelados

Al poner en marcha el aparato por primera vez o después de un periodo sin uso, déjelo en marcha al menos durante 2 horas con un ajuste alto antes de colocar los productos en el compartimento.



En caso de producirse una descongelación accidental, por ejemplo, por un corte del suministro eléctrico, si la interrupción ha sido más prolongada que el valor indicado en la tabla de características técnicas bajo "tiempo de elevación", los alimentos descongelados deben consumirse cuanto antes o cocinarlos de inmediato y volverlos a congelar (después de que se hayan enfriado).

nuevo inmediatamente después de haberla cerrado (a causa del vacío que se forma en el interior del aparato). Espere unos minutos antes de volver a abrir el aparato. La válvula de vacío facilitará la apertura de la tapa.



ADVERTENCIA

No tire de la manilla ejerciendo una fuerza excesiva.

6.4 Sistema Low Frost

El aparato está provisto de un sistema Low Frost (válvula de la parte posterior del congelador) que reduce en hasta el 80% el hielo que se acumula en el congelador.

6.3 Apertura y cierre de la tapa

Dado que la tapa va provista de un cierre sellante hermético, no es fácil abrirla de

6.5 Cestos de almacenamiento

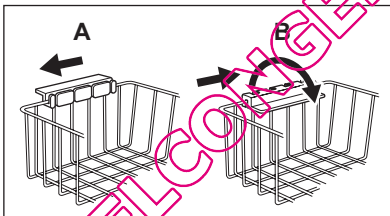

Cuelgue los cestos del borde superior del congelador (A) o colóquelos dentro del mismo (B). Gire y fije las empuñaduras para cada una de estas dos posiciones según se indica en la figura.



Los cestos están diseñados para acoplarse entre sí.

Las figuras siguientes indican la cantidad de cestos que pueden introducirse en los distintos modelos de congelador.

Solicite al Centro de servicio técnico los cestos adicionales que precise.

7. CONSEJOS ÚTILES

7.1 Consejos sobre la congelación

Estos consejos son importantes para poder aprovechar al máximo el proceso de congelación:

- la cantidad máxima de alimentos que puede congelarse en 24 horas se muestra en la placa de datos técnicos;
- el proceso de congelación requiere 24 horas. Durante ese periodo no deben añadirse otros alimentos para congelación;
- congele sólo productos alimenticios de máxima calidad, frescos y perfectamente limpios;
- prepare los alimentos en porciones pequeñas para que se congelen de manera rápida y total, así como para poder descongelar posteriormente sólo las cantidades necesarias;
- envuelva los alimentos en papel de aluminio o polietileno y compruebe que los envoltorios quedan herméticamente cerrados;
- no permita que alimentos frescos y sin congelar entren en contacto con alimentos ya congelados, para evitar el aumento de temperatura de los segundos;
- los alimentos magros se congelan mejor que los grasos; la sal reduce el tiempo de almacenamiento de los alimentos;

- el hielo, si se consume inmediatamente después de retirarlo del compartimento congelador, puede provocar quemaduras por congelación en la piel;
- es recomendable etiquetar cada paquete con la fecha de congelación para controlar el tiempo que permanecen almacenados.

7.2 Consejos para el almacenamiento de alimentos congelados

Para obtener el máximo rendimiento de este aparato, deberá:

- comprobar que el comerciante ha mantenido los productos congelados correctamente almacenados;
- procurar que los alimentos congelados pasen de la tienda al congelador en el menor tiempo posible;
- evitar la apertura frecuente de la tapa o dejarla abierta más tiempo del estrictamente necesario;
- una vez descongelados, los alimentos se deterioran con rapidez y no pueden congelarse otra vez;
- no supere el tiempo de almacenamiento indicado por el fabricante de los alimentos.

8. MANTENIMIENTO Y LIMPIEZA



PRECAUCIÓN

Antes de realizar tareas de mantenimiento, desenchufe el aparato.



Este equipo contiene hidrocarburos en la unidad de refrigeración; por tanto, el mantenimiento y la recarga deben estar a cargo exclusivamente de técnicos autorizados.

2. Desconecte el enchufe de la toma de red.
3. Limpie regularmente el aparato y los accesorios con agua tibia y jabón neutro. Limpie cuidadosamente el cierre sellante de la tapa.
4. Seque a fondo el aparato.
5. Conecte el enchufe a la toma de red.
6. Encienda el aparato.

8.1 Limpieza periódica

1. Apague el aparato.

**PRECAUCIÓN**

No limpie el interior del aparato con detergentes, limpiadores abrasivos, productos de limpieza muy perfumados ni pulimentos a base de cera. Tenga cuidado para no dañar el sistema de refrigeración.



El área del compresor no requiere limpieza alguna.

Muchas marcas de limpiadores de superficies de cocina contienen químicos que pueden atacar o dañar los plásticos del aparato. Por tal razón, se recomienda que el exterior del aparato se limpie sólo con agua templada a la que se añadirá un poco de líquido lavavajillas.

8.2 Descongelación del congelador

Descongele el congelador sólo cuando la capa de escarcha alcance un grosor de unos 10 a 15 mm.

El mejor momento para descongelar el aparato es cuando está vacío o tiene pocos alimentos.

Para eliminar la escarcha, siga estos pasos:

1. Apague el aparato.
2. Retire los alimentos congelados, envuélvalos en varias hojas de papel periódico y colóquelos en un sitio fresco.
3. Deje la tapa abierta, extraiga el tapón de drenaje del agua de descongelación y recoja el agua en una bandeja. Utilice un raspador para retirar el hielo rápidamente.
4. Cuando finalice la descongelación, seque bien el interior y vuelva a colocar el tapón.
5. Encienda el aparato.

6. Ajuste el regulador de temperatura para obtener el máximo frío y haga funcionar el aparato durante dos o tres horas con dicho ajuste.
7. Vuelva a introducir los alimentos que retiró previamente.



No utilice herramientas metálicas afiladas para retirar la escarcha; podría dañar el aparato. No utilice dispositivos mecánicos ni medios artificiales para acelerar el proceso de derretimiento del hielo, excepto los recomendados por el fabricante. La elevación de la temperatura de los paquetes de alimentos congelados, durante la descongelación, puede acortar la duración de su almacenamiento. La cantidad de escarcha de las paredes del aparato aumenta si la humedad exterior es elevada y si los alimentos congelados no están bien envueltos.

8.3 Periodos sin funcionamiento

Si el aparato no se utiliza durante un tiempo prolongado, tome las siguientes precauciones:

1. Apague el aparato.
2. Desconecte el enchufe de la toma de red.
3. Extraiga todos los alimentos.
4. Descongele y limpie el aparato y todos sus accesorios.
5. Deje abierta la tapa para impedir la formación de olores desagradables.



Si va a mantener el armario en marcha, solicite a alguien que lo inspeccione de vez en cuando para evitar que los alimentos se echen a perder en caso de un corte de energía.

9. QUÉ HACER SI...



PRECAUCIÓN

Antes de realizar cualquier reparación, desconecte el enchufe del aparato de la toma de red. Sólo un electricista o un técnico profesional debe llevar a cabo cualquier reparación que no figure en este manual.



Se producen ruidos durante el funcionamiento normal (compresor, circulación del refrigerante).

Problema	Causa posible	Solución
El aparato hace ruido.	El aparato no está bien apoyado en el suelo.	Compruebe que los soportes del aparato descansan sobre una superficie estable (las cuatro patas deben estar bien apoyadas en el suelo).
El compresor funciona continuamente.	La temperatura no se ha ajustado correctamente.	Seleccione una temperatura más alta.
	La tapa se ha abierto con demasiada frecuencia.	No deje la tapa abierta más tiempo del necesario.
	La tapa no se ha cerrado correctamente.	Asegúrese de que la puerta cierra correctamente y de que la junta esté sin daños y limpia.
	Se han introducido grandes cantidades de alimentos para congelar al mismo tiempo.	Espere varias horas y vuelva a comprobar la temperatura.
	Los alimentos introducidos en el aparato estaban demasiado calientes.	Deje que los alimentos se enfríen a temperatura ambiente antes de almacenarlos.
	La temperatura de la habitación donde está el aparato es demasiado alta y no puede funcionar correctamente.	Trate de reducir la temperatura de la habitación donde esté el aparato.
La luz de alarma de temperatura alta está encendida.	La temperatura del congelador es demasiado alta.	Consulte la sección "Alarma de temperatura alta".
	El aparato se ha conectado recientemente y la temperatura sigue siendo demasiado alta.	Consulte la sección "Alarma de temperatura alta".
Hay demasiada escarcha.	Los productos no están bien envueltos.	Envuelva mejor los productos.

Problema	Causa posible	Solución
	La tapa no está bien cerrada o no cierra correctamente.	Asegúrese de que la puerta cierra correctamente y de que la junta esté sin daños y limpia.
	La temperatura no se ha ajustado correctamente.	Seleccione una temperatura más alta.
	El tapón de drenaje del agua no está bien colocado.	Coloque el tapón de drenaje en la forma correcta.
La tapa no cierra totalmente.	Hay demasiada escarcha.	Elimine el exceso de escarcha.
	Las juntas de la tapa están sucias o pegajosas.	Limpie las juntas de la tapa.
	Hay paquetes de alimentos que impiden el ajuste de la tapa.	Coloque los paquetes de alimentos en la forma correcta; consulte la etiqueta adherida al aparato.
Es difícil abrir la tapa.	Las juntas de la tapa están sucias o pegajosas.	Limpie las juntas de la tapa.
	La válvula está bloqueada.	Compruebe la válvula.
La bombilla no funciona.	La bombilla es defectuosa.	Consulte "Sustitución de la bombilla".
La temperatura del congelador es demasiado alta.	La temperatura no se ha ajustado correctamente.	Seleccione una temperatura más baja.
	La tapa no cierra correctamente o no está bien cerrada.	Asegúrese de que la puerta cierra correctamente y de que la junta esté sin daños y limpia.
	El aparato no se ha enfriado lo suficiente antes de empezar a congelar.	Deje que el aparato se enfríe lo suficiente.
	Se han introducido grandes cantidades de alimentos para congelar al mismo tiempo.	Espere varias horas y vuelva a comprobar la temperatura. La próxima vez, reduzca la cantidad de alimentos que desea congelar al mismo tiempo.
	Los alimentos introducidos en el aparato estaban demasiado calientes.	Deje que los alimentos se enfríen a temperatura ambiente antes de almacenarlos.
	Los productos para congelar estaban demasiado cerca unos de otros.	Coloque los productos de forma que el aire pueda circular libremente entre ellos.

Problema	Causa posible	Solución
	La tapa se ha abierto con frecuencia.	No abra la tapa a menos que sea imprescindible.
	La tapa se ha dejado abierta durante mucho tiempo.	No deje la tapa abierta más tiempo del necesario.
La temperatura del congelador es demasiado baja.	La temperatura no se ha ajustado correctamente.	Seleccione una temperatura más alta.
El aparato no funciona. No enfría ni se encienden las luces.	El enchufe no está bien colocado en la toma de corriente.	Enchufe el aparato correctamente a la toma de corriente.
	El aparato no recibe corriente eléctrica.	Conecte otro aparato a la misma toma de corriente para comprobar que funciona.
	El aparato no está encendido.	Encienda el aparato.
	No hay tensión en la toma de corriente (pruebe a conectar otro aparato para ver si funciona).	Llame a un electricista.

9.1 Atención al cliente

Si después de las comprobaciones anteriores el aparato no funciona correctamente, póngase en contacto con el centro de servicio técnico más cercano. Para agilizar el servicio, anote el modelo específico y el número de serie del aparato

to y facilítelos al personal técnico. Los números se encuentran en el certificado de garantía o en la placa de datos técnicos situada en el costado exterior derecho del aparato.

9.2 Cambio de la bombilla

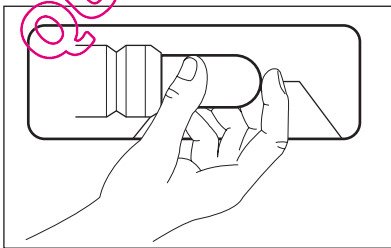

1. Desenchufe el aparato de la toma de red.
2. Cambie la bombilla usada por otra de la misma potencia diseñada específicamente para aparatos domésticos (la potencia máxima se indica en la tapa de la bombilla).
3. Conecte el enchufe a la toma de red.
4. Abra la tapa. Compruebe que la bombilla se ilumina.



ADVERTENCIA

No retire la tapa de la bombilla hasta el momento de cambiarla. No utilice el aparato si la tapa de la bombilla falta o está dañada.

10. INSTALACIÓN

10.1 Colocación



ADVERTENCIA

Si va a desechar un aparato antiguo que tiene una cerradura o un cierre en la tapa, deberá asegurarse de que queda totalmente inutilizable a fin de impedir que los niños pequeños puedan quedar atrapados en su interior.



El enchufe del aparato debe tener fácil acceso después de la instalación.

Este aparato se puede instalar en un lugar seco y bien ventilado (garaje o sótano), aunque para un funcionamiento óptimo se recomienda instalar el aparato en un punto en el que la temperatura ambiente se corresponda con la clase climática indicada en la placa de datos técnicos del aparato:

Clase climática	Temperatura ambiente
SN	+10°C a + 32°C
N	+16°C a + 32°C
ST	+16°C a + 38°C
T	+16°C a + 43°C

10.2 Conexión eléctrica

Antes de conectar el aparato, compruebe que el voltaje y la frecuencia que apare-

cen en la placa de datos técnicos se corresponden con el suministro de la vivienda.

El aparato debe tener conexión a tierra. El enchufe del cable de alimentación se suministra con un contacto para tal fin. Si la toma de red de la vivienda carece de conexión a tierra, conecte el aparato a una toma de tierra conforme con la normativa, después de consultar a un electricista profesional.

El fabricante rechaza toda responsabilidad si no se toman las precauciones antes indicadas.

Este aparato es conforme con las directivas de la CEE.

10.3 Requisitos de ventilación

1. Coloque el congelador en posición horizontal sobre una superficie firme. El aparato debe apoyarse correctamente sobre sus cuatro patas.
2. Asegúrese de que queda una separación de 5 cm entre el aparato y la pared trasera.
3. Asegúrese también de que la separación entre el aparato y las superficies laterales es de 5 cm.

El aire debe poder circular libremente por la parte posterior del aparato.

11. RUIDOS

Durante el funcionamiento normal del aparato suelen producirse ciertos ruidos (compresor, circulación del refrigerante).

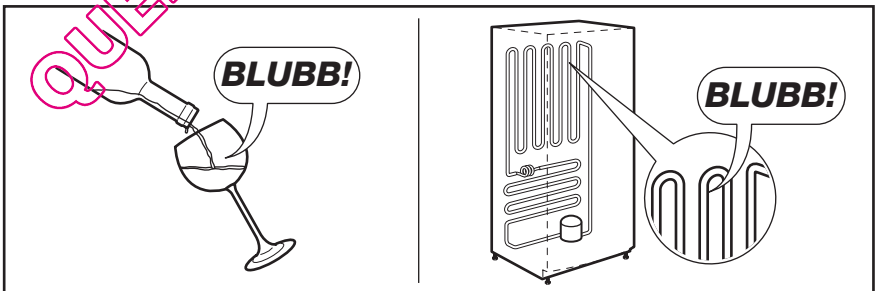
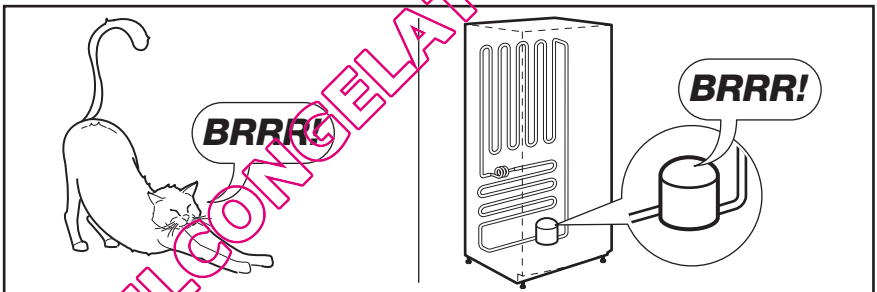
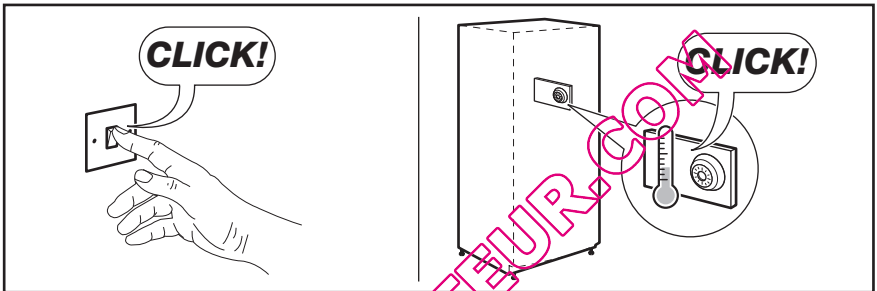
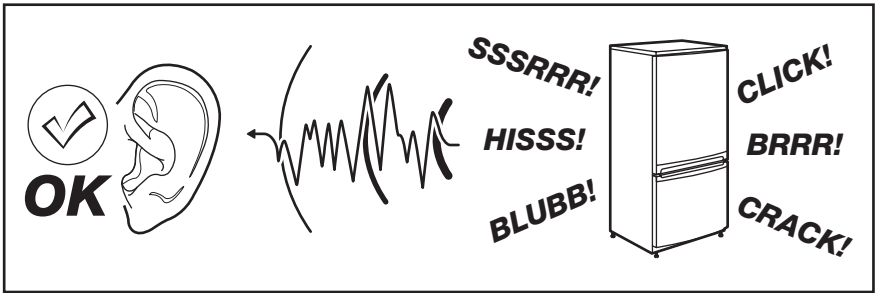

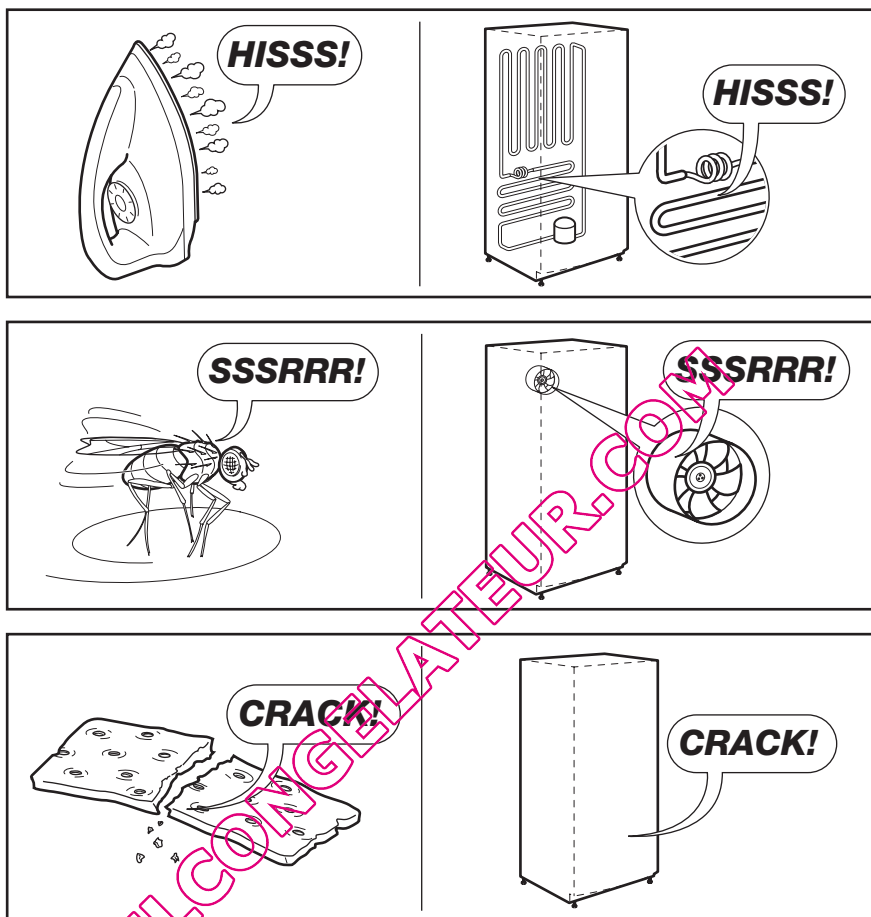

12. DATOS TÉCNICOS

Medidas	Alto x Ancho x Fondo (mm):	La información técnica se encuentra en la chapa de régimen situada en el lateral exterior derecho del aparato.
	876 x 1336 x 665	
Tiempo de estabilización	31 horas	

13. ASPECTOS MEDIOAMBIENTALES

Recicle los materiales con el símbolo  .

Coloque el material de embalaje en los contenedores adecuados para su reciclaje.

Ayude a proteger el medio ambiente y la salud pública, así como a reciclar

residuos de aparatos eléctricos y electrónicos. No deseche los aparatos marcados con el símbolo  junto con los residuos domésticos. Lleve el producto a su centro de reciclaje local o póngase en contacto con su oficina municipal.

QUELCONGELATEUR.COM

QUELCONGELATEUR.COM

QUELCONGELATEUR.COM

www.electrolux.com/shop



804180407-A-422012



QUELCONGELATEUR.COM